

*Designer Diamond* Royale™

РУКОВОДСТВО ПО ЭКСПЛУАТАЦИИ



# ИНСТРУКЦИЯ ПО ТЕХНИКЕ БЕЗОПАСНОСТИ

При работе с электрическими приборами всегда соблюдайте основные меры предосторожности. Прежде чем подключить машину к сети, внимательно ознакомьтесь с данной инструкцией.

## ПРЕДУПРЕЖДЕНИЕ – Во избежание риска поражения током:

- Никогда не уходите, оставив машину включенной. Всегда отключайте машину от сети по окончании шитья и перед чисткой машины.

## ВНИМАНИЕ – для уменьшения риска поражения током, возгорания или увечья:

- Эта швейная машина не предназначена для использования людьми с ограниченными физическими и психическими возможностями (включая детей), или для людей с недостаточным опытом и знаниями – в этом случае они должны работать под присмотром человека, отвечающего за их безопасность.
- Дети должны быть под присмотром, чтобы вы были уверены, что они не играют с вашей швейной машиной.
- Используйте машину по назначению, следуя рекомендациям инструкции по эксплуатации. Применяйте запасные части и аксессуары, рекомендованные фирмой–производителем и упомянутые в инструкции по эксплуатации.
- Не пользуйтесь машиной, если неисправен шнур или штепсель, если происходят сбои в работе, если машина упала или повреждена, если произошло намокание. Обратитесь в Сервисный Центр, указанный в гарантийном талоне, для проверки работоспособности машины.
- Нельзя использовать машину во влажном состоянии, например из-за конденсации влаги. Машина должна быть установлена на прочной ровной поверхности в хорошо проветриваемом помещении. Машину периодически нужно чистить от грязи, пыли и ворса.
- Не дотрагивайтесь пальцами до движущихся частей машины. Всегда внимательно следите за рабочей областью вокруг иглы швейной машины.
- Всегда используйте оригинальную игольную пластину. Неподходящая пластина может привести к поломке иглы.
- Не пользуйтесь кривыми иглами. Время от времени иглы необходимо менять (они становятся тупыми).
- Не тяните и не подталкивайте ткань во время шитья. При этом очень часто ломаются иглы.
- Выключайте машину («0»), когда производите какие-либо действия в области иглы, например, замена иглы, заправка ниток, смена лапки и т.д.
- Всегда отключайте машину от электрической сети, когда надеваете защитный чехол, чистите машину или производите какие-либо действия внутри механизма машины.
- Никогда не вставляйте посторонние предметы в отверстия машины.
- Не работайте на улице.
- Никогда не работайте на машине, если вблизи распылен аэрозоль (спрей) или в местах возможной утечки кислорода.
- Всегда выключайте машину (положение «0»), перед извлечением вилки из розетки.
- При извлечении вилки из розетки нельзя тянуть за сетевой шнур.
- Аккуратно придерживайте шнур при автоматическом сматывании в педаль.
- Эти швейные машины снабжены двойной изоляцией. Используйте только оригинальные запасные части. Читайте специальную инструкцию для изделий с Двойной изоляцией

## ИНСТРУКЦИЯ ПО ОБСЛУЖИВАНИЮ ИЗДЕЛИЙ С ДВОЙНОЙ ИЗОЛЯЦИЕЙ

В изделиях с двойной изоляцией две системы изоляции вместо заземления.

Сервисное обслуживание изделий с двойной изоляцией требует дополнительного ухода и специальных знаний этой системы и может осуществляться только специально обученным персоналом. Заменяемые запасные части в изделиях с двойной изоляцией должны быть только оригинальные. Изделия с двойной изоляцией всегда снабжаются надписью «DOUBLE INSULATION» или «DOUBLE INSULATED».

# СОДЕРЖАНИЕ

## 1 Знакомство с машиной 1:5

ДЕТАЛИ МАШИНЫ	1:6
Область иглы.....	1:7
Вид сзади.....	1:7
Коробка для принадлежностей.....	1:7
Детали вышивального блока.....	1:7
АКСЕССУАРЫ	1:8
Комплектация.....	1:8
Пяльцы в комплекте.....	1:8
Аксессуары - без иллюстрации.....	1:9
Прижимные лапки.....	1:9
СТРОЧКИ	1:11

## 2 Подготовка к работе 2:1

РАСПАКОВКА	2:2
Подключение педали и сети.....	2:2
Упаковка после шитья.....	2:2
РЕГУЛИРУЕМОЕ ОСВЕЩЕНИЕ E LIGHT™	2:3
СВОБОДНЫЙ РУКАВ	2:3
НИТЕОБРЕЗАТЕЛИ	2:3
ДЕРЖАТЕЛИ КАТУШЕК	2:4
Горизонтальное положение.....	2:4
Вертикальное положение.....	2:4
Дополнительный держатель.....	2:4
ЗАПРАВКА ВЕРХНЕЙ НИТИ	2:5
Горизонтальное положение.....	2:5
Нитевдеватель.....	2:5
Заправка ниток в двойную иглу.....	2:6
Индикатор нити.....	2:6
НАМОТКА НИТИ НА ШПУЛЬКУ	2:7
Намотка нити на шпульку через иглу.....	2:7
Намотка шпульки во время шитья или вышивания.....	2:8
Установка шпульки.....	2:8
ПРИЖИМНАЯ ЛАПКА	2:9
Замена лапки.....	2:9
Установка сенсорной лапки Q.....	2:9
Лапка Двойной Подачи со сменной подошвой... 2:9	
УСТАНОВКА ИГОЛЬНОЙ ПЛАСТИНЫ ДЛЯ ПРЯМОЙ СТРОЧКИ	2:10
ЗАМЕНА ИГЛЫ	2:11
ИГЛЫ	2:11
НИТКИ	2:12
СТАБИЛИЗАТОРЫ	2:12
PICTOGRAM™ PEN	2:12
ПОРТЫ USB	2:13
Накопитель USB.....	2:13
БЕСПЛАТНАЯ ПРОГРАММА (PC)	2:14
КАК ОБНОВИТЬ ВАШУ МАШИНУ	2:14
Инструкция по обновлению.....	2:14

## 3 Интерактивный дисплей 3:1

Как пользоваться дисплеем.....	3:2
СТРОКА ИНСТРУМЕНТОВ	3:2
МЕНЮ ДИЗАЙНЫ	3:3
МЕНЮ СТРОЧЕК	3:3
МЕНЮ ШРИФТОВ	3:4
ФАЙЛ МЕНЕДЖЕР	3:5
МЕНЮ ДАЙМОНД	3:5

БЫСТРАЯ ПОМОЩЬ	3:5
МЕНЮ УСТАНОВКИ	3:6
Установки шва.....	3:6
Установки шитья.....	3:7
Установки машины.....	3:9
Установки Звука.....	3:11
Установки дисплея и освещения.....	3:12

## EXTENDED SEWING ADVISOR™ (РАСШИРЕННЫЙ ШВЕЙНЫЙ СОВЕТНИК) 3:12

## EMBROIDERY ADVISOR™ (ВЫШИВАЛЬНЫЙ СОВЕТНИК) 3:12

## МЕНЮ ИНФОРМАЦИИ 3:13

## ФУНКЦИОНАЛЬНЫЕ КНОПКИ 3:14

Start/Stop.....	3:14
Скорость + и -.....	3:14
STOP (Монохромность).....	3:14
FIX (Наметка).....	3:14
Лапка Вниз и Среднее положение.....	3:14
Нажмите на эту кнопку для установки лапки в "плавающее" положение для вышивания.....	3:14
Лапка Вверх и Экстра-лифт.....	3:15
Селективная обрезка нити.....	3:15
Остановка Иглы Вверх/Вниз (Полож. Обрезки).....	3:15
Начало строчки.....	3:15
EXCLUSIVE SENSOR SYSTEM™ (Эксклюзивная Сенсорная Система).....	3:15
Реверс.....	3:16

## ОБЩИЕ ИКОНКИ/ФУНКЦИИ 3:16

## 4 Шитье 4:1

## ИКОНКИ 4:2

## ЭКСКЛЮЗИВНЫЙ SEWING ADVISOR™ (ШВЕЙНЫЙ СОВЕТНИК) 4:3

Выбор материала.....	4:3
Швейные техники.....	4:4

## Extended SEWING ADVISOR™ (Расширенный Швейный Советник) 4:4

## СТРОКА ИНСТРУМЕНТОВ 4:5

## ВЫБОР СТРОЧКИ 4:5

## УСТАНОВКИ ШВА 4:6

Техника свободного передвижения.....	4:8
deLuxe™ STITCH SYSTEM (СИСТЕМА ДЕЛЮКС).....	4:9
Швейные установки в Меню SET.....	4:10
Баланс.....	4:10
EXCLUSIVE SENSOR SYSTEM™ (Эксклюзивная Сенсорная Система) Сенсорное давление лапки.....	4:10

## ТЕХНИКИ ШИТЬЯ 4:11

Стачивание.....	4:11
Обработка края.....	4:12
Оверлок.....	4:13
Оверлок для ленточной обработки.....	4:13
Наметка.....	4:14
Невидимая подгибка.....	4:14
Видимая подгибка.....	4:15
Джинсовый шов.....	4:15
Эластичный шов.....	4:15
Превосходно отбалансированная Сенсорная одношаговая петля.....	4:16
Выметывание петли вручную.....	4:17
Вышивание петли.....	4:17



Программа пришивания пуговицы.....	4:18
Шитье в 4-х направлениях - Меню S.....	4:19
Шитье в 8-ми направлениях – Меню T.....	4:20
Закрепки.....	4:21
Закрепка вручную.....	4:21
Сохранить в Мои Строчки.....	4:22
Специальные Швейные техники.....	4:23
Декоративные Тейперинговые строчки.....	4:23
Пространственные строчки – Меню Y.....	4:24
<b>МЕНЮ - ПОДСКАЗКИ</b>	<b>4:25</b>

## **5 Программирование 5:1**

<b>ИКОНКИ</b>	<b>5:2</b>
<b>ПРОГРАММИРОВАНИЕ В ШВЕЙНОМ РЕЖИМЕ</b>	<b>5:3</b>
<b>ВЫШИВАЛЬНЫЙ РЕДАКТОР</b>	<b>5:3</b>
<b>РЕДАКТИРОВАНИЕ ПРОГРАММЫ</b>	<b>5:4</b>
Изменение всей программы.....	5:4
Сохранить в “Мои Строчки”.....	5:5
Сохранить Программу в “Мои Файлы”.....	5:5
Команды швейной программы.....	5:6
Шитье швейной программы.....	5:6
<b>ВАЖНАЯ ИНФОРМАЦИЯ</b>	<b>5:7</b>
<b>СООБЩЕНИЯ В ПРОГРАММИРОВАНИИ</b>	<b>5:8</b>

## **6 Подготовка к вышиванию 6:1**

<b>ВЫШИВАЛЬНЫЙ БЛОК</b>	<b>6:2</b>
<b>ВЫШИВАЛЬНЫЕ ПЯЛЬЦЫ</b>	<b>6:2</b>
<b>ДИЗАЙНЫ</b>	<b>6:3</b>
DESIGNER DIAMOND Royale™ БУКЛЕТ	6:3
ПОДКЛЮЧЕНИЕ БЛОКА	6:3
ОТКЛЮЧЕНИЕ ВЫШИВАЛЬНОГО БЛОКА	6:3
ЗАПРАВКА ТКАНИ В ПЯЛЬЦЫ	6:4
УСТАНОВКА ПЯЛЕЦ	6:4
<b>АВТОМАТИЧЕСКАЯ ОБРЕЗКА</b>	
ПРЫГАЮЩИХ СТЕЖКОВ	6:4
<b>НАЧИНАЕМ ВЫШИВАТЬ</b>	<b>6:5</b>

## **7 Вышивальный Редактор 7:1**

<b>ИКОНКИ</b>	<b>7:2</b>
<b>ФУНКЦИИ НА ПАНЕЛИ ИНСТРУМЕНТОВ</b>	
<b>ВЫШИВАЛЬНЫЙ РЕДАКТОР</b>	<b>7:3</b>
Загрузка дизайна.....	7:3
Загрузка строчки.....	7:3
Загрузка петли.....	7:3
Загрузка шрифта.....	7:3
Файл Менеджер.....	7:3
Меню SET.....	7:4
Эксклюзивный EMBROIDERY ADVISOR™	
(Вышивальный Советник).....	7:4
Меню Информации.....	7:4
<b>СЕНСОРНЫЕ ФУНКЦИИ</b>	<b>7:5</b>
<b>ВЫДВИЖНАЯ ПАНЕЛЬ ИНСТРУМЕНТОВ</b>	<b>7:6</b>
<b>КАК ВЫБРАТЬ ДИЗАЙНЫ</b>	<b>7:6</b>
Предварительный выбор.....	7:7
Тренировка по выбору дизайна.....	7:8
<b>МОИ ПЯЛЬЦЫ</b>	<b>7:10</b>
<b>ПРЕИМУЩЕСТВА</b>	<b>7:10</b>
<b>ФУНКЦИИ ЗУММИРОВАНИЯ</b>	<b>7:11</b>
<b>НАЗАД (UNDO)</b>	<b>7:11</b>
<b>ВПЕРЕД (REDO)</b>	<b>7:11</b>
<b>СОХРАНИТЬ В МОИ ДИЗАЙНЫ</b>	<b>7:11</b>

<b>ФОРМЫ ДИЗАЙНА</b>	<b>7:12</b>
<b>РЕДАКТОР ЦВЕТА</b>	<b>7:15</b>
<b>ДИЗАЙНЫ АППЛИКАЦИИ</b>	<b>7:16</b>
<b>ИЗМЕНЕНИЕ РАЗМЕРА С</b>	
ПЕРЕСЧЕТОМ СТЕЖКОВ (RESIZE)	7:17
Важная информация.....	7:18
<b>РЕДАКТОР ШВЕЙНОЙ ПРОГРАММЫ</b>	<b>7:19</b>
<b>ПРОГРАММА ВЫШИВАЛЬНЫХ ШРИФТОВ</b>	<b>7:19</b>
<b>СООБЩЕНИЯ В ВЫШИВАЛЬНОМ РЕДАКТОРЕ</b>	<b>7:20</b>

## **8 Вышивание 8:1**

<b>ПРОСМОТР ИКОНОК</b>	<b>8:2</b>
<b>БЫСТРОЕ СОХРАНЕНИЕ</b>	<b>8:3</b>
<b>ПРОВЕРКА УГЛОВ</b>	<b>8:3</b>
<b>СМЕЩЕНИЕ ПЯЛЕЦ</b>	<b>8:3</b>
<b>ПРЕИМУЩЕСТВА</b>	<b>8:4</b>
<b>ФУНКЦИИ ЗУММИРОВАНИЯ</b>	<b>8:4</b>
<b>ПАНЕЛЬ ИНСТРУМЕНТОВ</b>	<b>8:5</b>
<b>ЦВЕТОВАЯ ПАЛИТРА</b>	<b>8:5</b>
<b>ИКОНКИ ФУНКЦИИ ЦВЕТА</b>	<b>8:5</b>
<b>НАМЕТКА В ПЯЛЬЦАХ</b>	<b>8:6</b>
<b>ПОЗИЦИОНИРОВАНИЕ ДИЗАЙНА</b>	<b>8:7</b>
Как использовать позиционирование.....	8:8
Mag Позиционирования Дизайна.....	8:8
Пример Позиционирования дизайна.....	8:9
<b>КОЛ-ВО СТЕЖКОВ В</b>	
<b>ВЫШИВАЛЬНОЙ КОМБИНАЦИИ</b>	<b>8:10</b>
<b>КОЛ-ВО СТЕЖКОВ В ТЕКУЩЕМ БЛОКЕ</b>	<b>8:10</b>
<b>ВРЕМЯ ВЫШИВАНИЯ</b>	<b>8:10</b>
<b>КОНТРОЛЬ СТЕЖОК ЗА СТЕЖКОМ</b>	<b>8:10</b>
<b>ВОЙТИ В СТЕЖОК</b>	<b>8:10</b>
deLuxe™ STITCH SYSTEM (система делюкс)	8:11
<b>ОБРАТНО В ВЫШИВАЛЬНЫЙ РЕДАКТОР</b>	<b>8:11</b>
<b>ФУНКЦИОНАЛЬНЫЕ КНОПКИ В</b>	
<b>РЕЖИМЕ ВЫШИВАНИЯ</b>	<b>8:12</b>
Start/Stop.....	8:12
Скорость + и -.....	8:12
STOP (Монохромность).....	8:12
FIX (Наметка).....	8:12
Сенсорная Лапка Внизу и Средн. Положение...8:12	
Сенсорная Лапка Вверх и Экстра-Лифт.....	8:12
Селективная Обрезка Нити.....	8:12
Остановка Иглы Вверх/Внизу	
(Полож. Обрезки).....	8:12
Начало Строчки (Доступ к Шпульке).....	8:12
<b>СООБЩЕНИЯ В РЕЖИМЕ ВЫШИВАНИЯ</b>	<b>8:13</b>

## **9 Файл Менеджер 9:1**

<b>ИКОНКИ</b>	<b>9:2</b>
<b>ДОСТУПНАЯ ПАМЯТЬ</b>	<b>9:3</b>
<b>ФОРМАТ ФАЙЛОВ</b>	<b>9:3</b>
<b>ПРОСМОТР ФАЙЛ МЕНЕДЖЕРА</b>	<b>9:3</b>
<b>ОРГАНИЗАТОР</b>	<b>9:6</b>
<b>СООБЩЕНИЯ В ФАЙЛ МЕНЕДЖЕРЕ</b>	<b>9:7</b>

## **10 Уход за машиной 10:1**

<b>ЧИСТКА МАШИНЫ</b>	<b>10:2</b>
<b>ВОЗМОЖНЫЕ НЕИСПРАВНОСТИ</b>	<b>10:3</b>
<b>ИНДЕКС</b>	<b>10:5</b>
<b>ИНТЕЛЛЕКТУАЛЬНАЯ СОБСТВЕННОСТЬ</b>	<b>10:11</b>



# 1

## ЗНАКОМСТВО С МАШИНОЙ



## ДЕТАЛИ МАШИНЫ

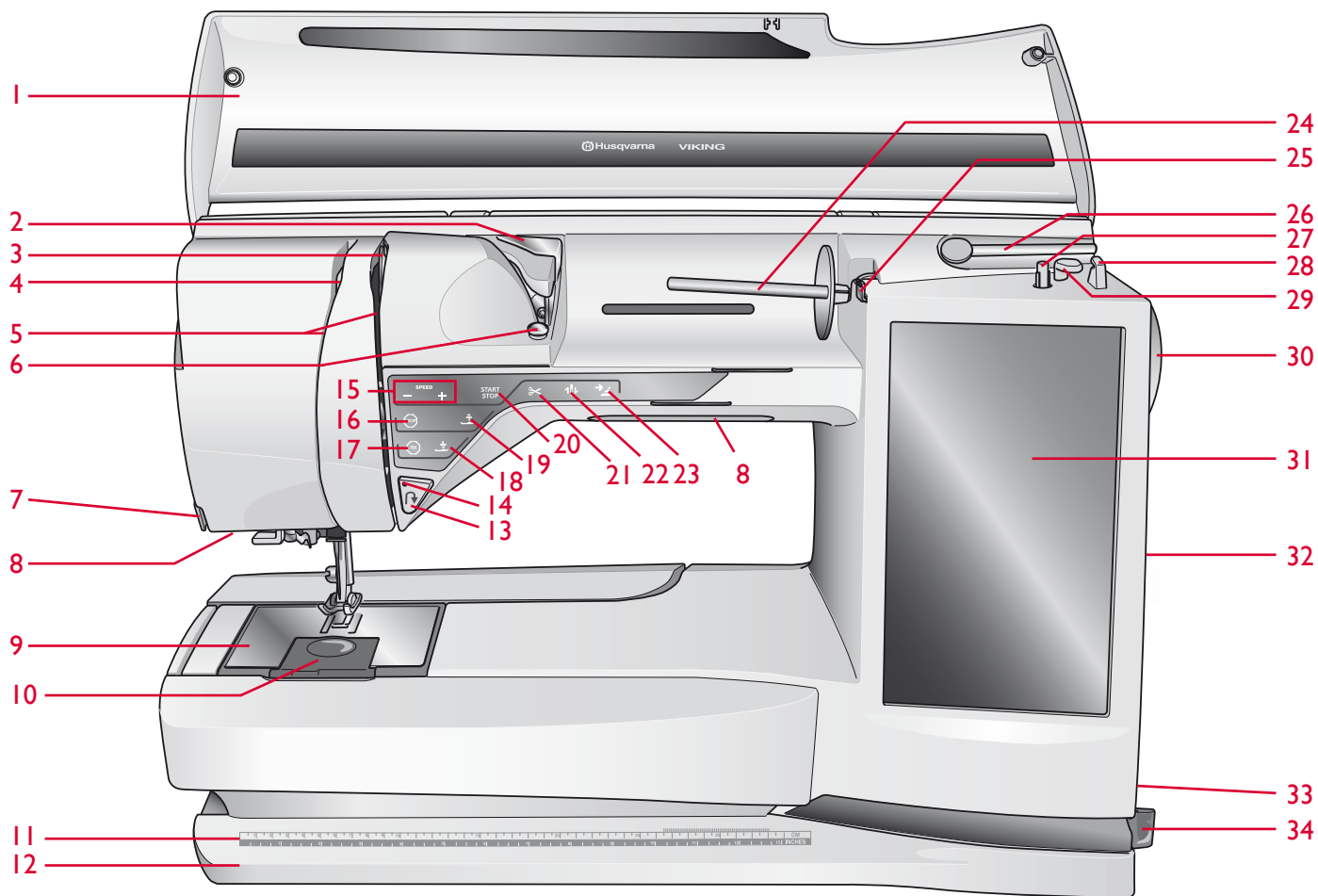

- |   |  |
|---|--|
| 1. Крышка                                     | 19. Верхнее полож. лапки и Экстра-лифт                   |
| 2. Предварительное натяжение нити             | 20. Кнопка Start/Stop                                    |
| 3. Диски натяжения нити                       | 21. Селективная обрезка нити                             |
| 4. Рычаг-нитепритягиватель                    | 22. Остановка иглы вверх/вниз                            |
| 5. Нитеводитель                               | 23. Начало строчки                                       |
| 6. Диск натяжения для намотки нити на шпульку | 24. Главный держатель катушки                            |
| 7. Нитеобрезатель                             | 25. Направитель нити для намотки на шпульку              |
| 8. Система освещения E LIGHT™                 | 26. Дополнительный держатель катушки                     |
| 9. Игольная пластина                          | 27. Держатель шпульки                                    |
| 10. Крышка шпульки                            | 28. Нож для обрезки шпульной нити                        |
| 11. Линейка                                   | 29. Рычаг намотки шпульки                                |
| 12. Базовая часть машины                      | 30. Маховое колесо                                       |
| 13. Реверс                                    | 31. Интерактивный дисплей                                |
| 14. Индикатор реверса                         | 32. Встроенные порты USB                                 |
| 15. Скорость + и -                            | 33. Выключатель ON/OFF, подключение педали и электросети |
| 16. STOP                                      | 34. Держатель стилуса                                    |
| 17. FIX                                       |  |
| 18. Нижнее и среднее положение лапки          |  |

## ОБЛАСТЬ ИГЛЫ

- 35. Разъем для Сенсорной петельной лапки
- 36. Встроенный нитевдеватель
- 37. Иглодержатель
- 38. Винт крепления иглы
- 39. Нитеводитель
- 40. Стойка и держатель лапки
- 41. Прижимная лапка

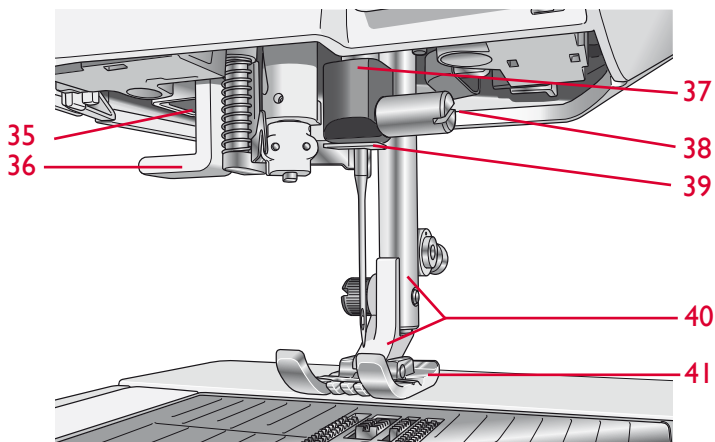

## ВИД СЗАДИ

- 42. Ручка
- 43. Свободный рукав
- 44. Разъем для подключения вышивального блока

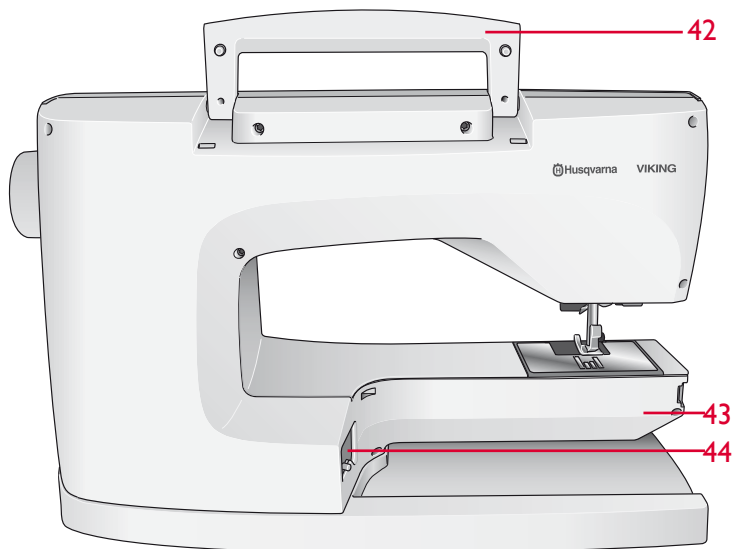

## КОРОБКА ДЛЯ ПРИНАДЛЕЖНОСТЕЙ

В коробке для принадлежностей есть специальные места для шпулек, лапок, игл и других аксессуаров. Храните все принадлежности в коробке и они всегда будут под рукой.

- 45. Место для аксессуаров
- 46. Ячейки для хранения лапок
- 47. Съемная вставка для шпулек
- 48. Отверстия для игл

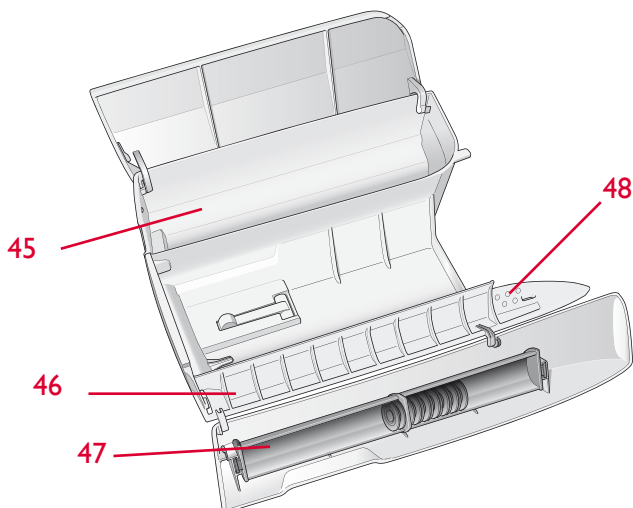

## ДЕТАЛИ ВЫШИВАЛЬНОГО БЛОКА

(тип BE 17)

- 49. Кнопка вышивального блока (внизу)
- 50. Рукав блока
- 51. Разъем для присоединения пялец
- 52. Регулируемые ножки
- 53. Аксессуары для вышивания
- 54. Разъем для подключения вышивального блока

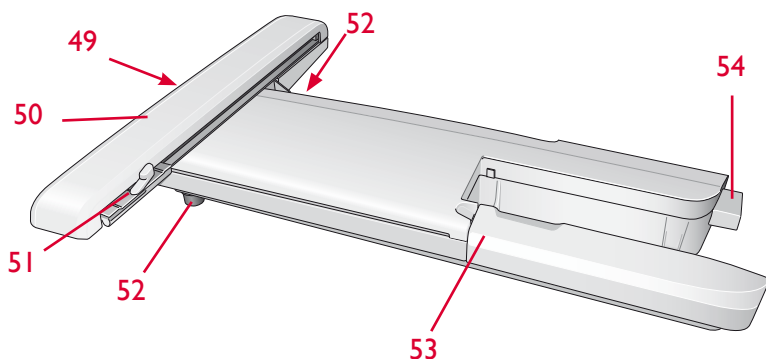



## АКСЕССУАРЫ

### КОМПЛЕКТАЦИЯ

54. Стилус
55. Сетка для катушки
56. Линейка-направитель
57. Фетровая прокладка (2)
58. Накопитель USB (1 GB)
59. Отвертка
60. Распарыватель
61. Щетка
62. 2 катушечных пластинки, большие (1 стоит на машине при поставке)
63. Средняя пластинка (стоит на машине при поставке)
64. Малая пластинка
65. Подъемная пластинка
66. Клипсы для пялец (16)
67. 11 шпулек (1 в машине при поставке)
68. PICTOGRAM™ Pen (Пиктограммный карандаш)
69. Игольная пластина для прямой строчки

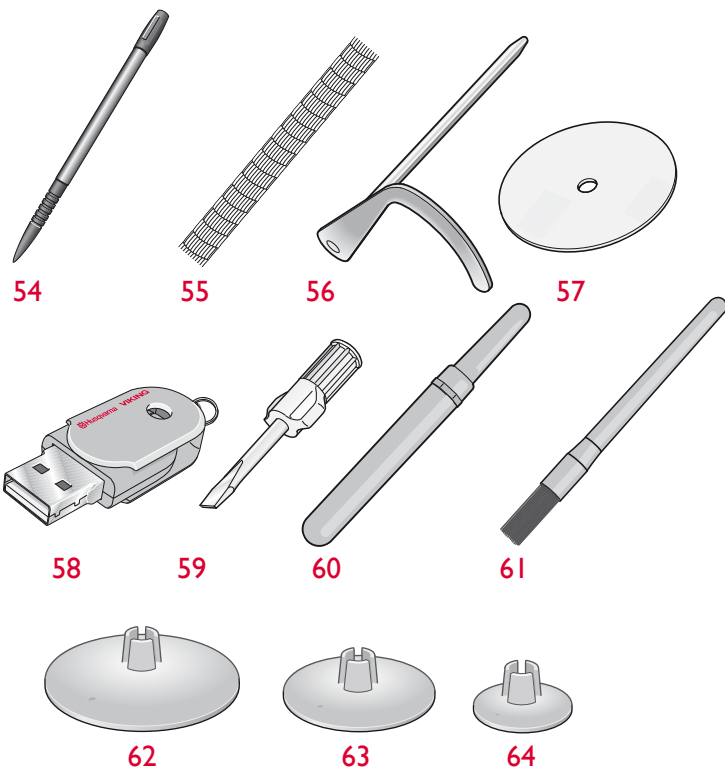

### ПЯЛЬЦЫ В КОМПЛЕКТЕ

70. DESIGNER™ Royal Hoop (360x200)
71. DESIGNER™ Crown Hoop (260x200)
72. DESIGNER™ Splendid Square Hoop (120x120)

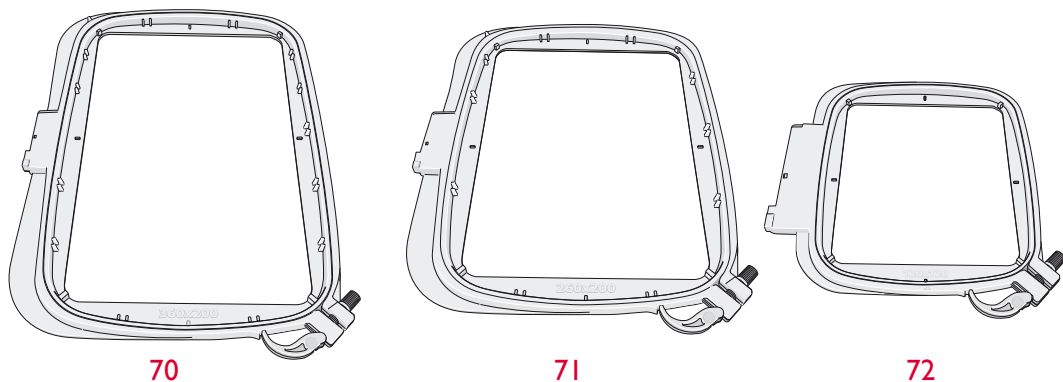
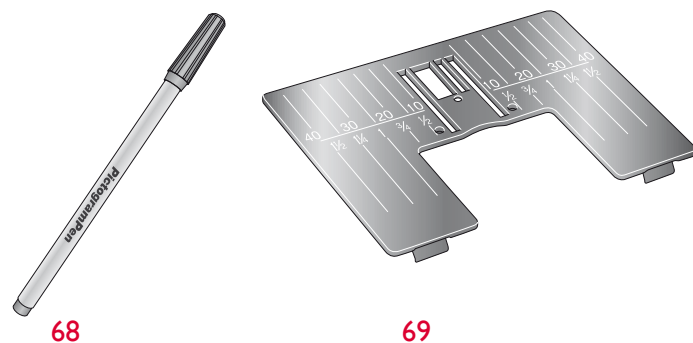
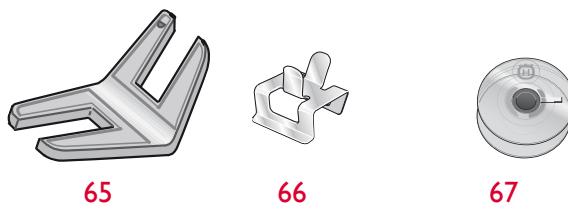

## АКСЕССУАРЫ - БЕЗ ИЛЛЮСТРАЦИИ

- Бесплатная программа (PC) для скачивания
- Чехол (установлен на машину при поставке)
- Ножницы
- Переносная сумка
- Педаль
- Сетевой шнур
- Кабель USB PC
- Иглы
- Вышивальные нитки
- Ткань и стабилизатор для пробного вышивания
- Classic Collection CD (Классическая коллекция дизайнов на CD)
- Буклет DESIGNER DIAMOND *Royale*™
- Руководство по эксплуатации
- Гарантийный талон
- Ткань из микрофибры

## ПРИЖИМНЫЕ ЛАПКИ

















	<p><b>Лапка для рабочих швов А</b></p>	<p>Установлена на машине при поставке. Эта лапка используется для стачивания и шитья зиг-загом, длина стежка более 1.0.</p>
	<p><b>Лапка для дек. швов В</b></p>	<p>Для шитья зиг-заговых строчек (гладьевых швов) с длиной стежка менее 1.0 мм, других рабочих или декоративных швов. Выемка на нижней части лапки обеспечивает легкое прохождение по выпуклым швам.</p>
	<p><b>Лапка для петли С</b></p>	<p>Для неавтоматических петель. На лапке есть линии для измерения длины петли. Средняя метка - 5/8" (15 мм) от края ткани. Две выемки на нижней части лапки обеспечивают прохождение по колонкам петли. Палец на задней части лапки предназначен для шитья петли со шнуром. .</p>
	<p><b>Лапка для невидимой подгибки D</b></p>	<p>Эта лапка используется для невидимой подгибки. Внутренняя часть лапки служит для направления вдоль сгиба ткани. Вдоль правого края лапки направляется край ткани.</p>
	<p><b>Лапка для молнии E</b></p>	<p>Эта лапка может устанавливаться справа и слева от иглы. Это удобно для пришивания обеих частей молнии. Сместайте положение иглы вправо или влево для шитья близи зубцов молнии.</p>
	<p><b>Скользкая лапка H</b></p>	<p>Эта лапка со скользящим покрытием используется для шитья кожи, виниловых, пластиковых материалов.</p>

	<p><b>Краеобметочная лапка J</b></p>	<p>Эта лапка используется для обработки края оверлочными строчками, ширина строчки 5.0 и 5.5 мм. Пластика на лапке предотвращает стягивание края ткани.</p>
	<p><b>Лапка R для припуска 1/4" (6мм)</b></p>	<p>Эта лапка используется для сшивания кусочков ткани или квилтовых блоков. Лапка обеспечивает ровный припуск 1/4" (6 мм) и 1/8" (3 мм) от иглы.</p>
	<p><b>Лапка R для вышивания/штопки</b></p>	<p>Эта лапка используется для вышивания и стегания в Свободной Технике или для штопки. При использовании этой лапки надо выбрать Плавающую Свободную Технику в Швейном режиме.</p>
	<p><b>Лапка S для Макси-узоров</b></p>	<p>Эта лапка используется для шитья Макси - узоров и монограммных строчек.</p>
	<p><b>Прозрачная лапка B для декоративных швов</b></p>	<p>Прозрачная лапка для декоративного шитья обеспечивает хороший обзор при совмещении строчек. Лапка имеет такую же выемку как лапка B.</p>
	<p><b>Сенсорная Одношаговая лапка для петли</b></p>	<p>Подключается в разъем машины, затем вы задаете на машине желаемую длину петли для шитья в один шаг. Средняя метка на лапке - 5/8" (15 мм) от края ткани.</p>
	<p><b>Приклеивающиеся пластинки</b></p>	<p>Используются для приклеивания на лапку C/Сенсорную Одношаговую лапку для выметывания петель на коже, замше, пластиковых материалах и др.</p>
	<p><b>Сенсорная лапка Q</b></p>	<p>Сенсорная лапка Q всегда рекомендуется для вышивания. Эта лапка также используется для свободной техники, стежки и вышивания на специальных толстых и пористых тканях. Когда применяется Сенсорная лапка Q для свободной техники, выберите Свободную Пружинную Технику в Швейном режиме.</p>
	<p><b>Лапка Двойной Подачи со сменной подошвой</b></p>	<p>Лапка Двойной Подачи со сменными подошвами сконструирована, чтобы обеспечить точную подачу нескольких слоев ткани при шитье, а также при простежке изделий с прокладкой. Лапка – прекрасный помощник при квилтинге, шитье вельвета, трикотажа, стрейч-тканей, кожзаменителя, а также любых проектов, требующих исключительно точного следования выкройке. При установке на лапку сменной лапки-подошвы для прямой строчки, нужно установить иглу в центральное положение, максимальная длина стежка 6 мм. При установке сменной лапки-подошвы для строчки зиг-заг, можно использовать строчки с шириной стежка до 7мм и длиной стежка до 6мм.</p>























## СТРОЧКИ

Строчка	№	Название шва	Прижимная лапка	Применение
	A1, A2, A3	Прямая строчка. Левое, центральное, правое положение иглы	A	Для всех видов шитья. Используйте 29 положений иглы и зеркальное, горизонтальное отражение.
	A4, A5, A6	Эластичный шов. Левое, центральное, правое полож. иглы	A	Для стачивания трикотажных и эластичных тканей.
	A7, A8, A9	Усиленная прямая строчка. Левое, центральное, правое положение иглы	A	Тройной эластичный прочный шов. Для отстрочки по верху рекомендуется увеличить длину стежка. 29 положений иглы.
	A10, A11, A12	Зигзаг. Левое, центральное, правое положение иглы	A	Для пришивания кружева, тесьмы и аппликации.
	A13	Трех-ступенчатый зигзаг	A	Для обработки края, штопки, пришивания резинки. Подходит для легких и средних тканей.
	A14	Серпантинный шов	A	Для штопки и эластичной аппликации.
	A15	Четырех-ступенчатый зигзаг	A	Для обработки края, штопки, пришивания резинки. Подходит для средних тканей.
	A16	Оверлочный шов	J	Стачивание и обработка края за одну операцию вдоль края или с последующей обрезкой. Для эластичных и неэластичных тканей средней плотности.
	A17	Эластичный оверлочный шов	B	Стачивание и обработка края за одну операцию вдоль края или с последующей обрезкой. Для средних и плотных эластичных тканей.
	A18	Двойной оверлочный шов	B	Стачивание и обработка края за одну операцию вдоль края или с последующей обрезкой. Для плотных эластичных и неэластичных тканей.
	A19	Оверлочный шов	B	Стачивание и обработка края за одну операцию вдоль края или с последующей обрезкой. Для средних эластичных тканей.
	A20	Плоский оверлок	B	Для декоративной подгибки и оверлочных швов, пришивания шлевок, лент и др. Для средних/плотных эластичных тканей.
	A21	Эластичный шов	B	Для обработки края на трикотаже. Для пришивания узкой резинки.
	A22	Усиленный зигзаг	B	Для соединения двух деталей изделия встык и обработки края кожи и плотных нес्यпучих материалов. Для декоративного шитья.
	A23	Наметочный шов	A	Для стачивания двух деталей изделия длинными стежками со слабым натяжением для примерки изделия.
	A24	Эластичная невидимая подгибка	D	Для невидимой подгибки средних и плотных эластичных тканей.
	A25	Неэластичная подгибка	D	Для невидимой подгибки на средних и плотных тканях.
	A26	Ракушечный шов	A	Для обработки края легких эластичных тканей.

	A27	2 мм гладьевый шов	B	Для аппликаций, пришивания кружева и тесемок. Для легких и средних тканей.
	A28	4 мм гладьевый шов	B	Для аппликаций, пришивания кружева и тесемок. Для легких и средних тканей.
	A29	6 мм гладьевый шов	B	Для аппликаций, пришивания кружева и тесемок. Для плотных тканей.
	A30	Эластичный сотовый шов	B	Для шитья по двум эластичным нитям для сборки (буфы).
	A31	Соединительный шов	B	Для соединения двух деталей изделия с обработанными краями и для эластичной сборки.
	A32	Закрепка	B	Для укрепления карманов, разрезов, шлевок и нижней части молнии.
	A33	Штопка (вперед и назад)	A	Для штопки и починки небольших дырок на рабочей одежде, джинсах, постельном белье и льняных полотенцах. Прошейте вдоль всей дырки и нажмите реверс для продолжения штопки и автоматической остановки.
	A34	Штопка (из стороны в сторону)	A	Для штопки небольших разрывов.
	A35	Усиленная штопка	A	Для починки рабочей одежды, джинс, постельного белья и льняных полотенец. Прошейте вдоль всей дырки и нажмите реверс для продолжения штопки и автоматической остановки.
	A36	Закрепка, вручную	B	Для укрепления карманов, разрезов, шлевок и нижней части молнии.
	A37	Сборочный шов	A	Для сборки.
	A38	Шлевка	A	Для укрепления шлевок.
	A39	Трех-ступ. зигзаг	J	Для обработки края, штопки, пришивания заплат и резинки. Подходит для легких и средних тканей.
	A40	Двух-ступ. зигзаг	A	Для соединения двух деталей изделия встык с обработанными краями и пришивания резинки.
	A41	Прямая строчка с FIX	A	Начало и окончание строчки с закрепочными стежками.
	A42	Прямой наметочный шов	A	Используйте вместе с педалью для сметки двух деталей изделия для примерки. Передвигайте ткань после каждого стежка на следующую сметочную позицию при поднятой лапке. Зубцы ткани опускаются автоматически.
	A43	Наметка зигзаг	A	Используйте вместе с педалью для сметки двух деталей изделия. Передвигайте ткань на следующую сметочную позицию при поднятой лапке.

*Примечание: Строчки (A49-A57). Нажмите Быструю помощь Quick Help, затем на строчку для просмотра названия строчки. Делайте бирки и ярлыки для одежды.*

	<b>B1</b>	Широкая портнов. петля	Сенсорная лапка для петли /С	Для средних и плотных тканей с дополнительным пространством для обрезки.
	<b>B2</b>	Портновская петля	Сенсорная лапка для петли /С	Для большинства типов ткани.
	<b>B3</b>	Петля с закруг. концом	Сенсорная лапка /С	Для легких тканей.
	<b>B4</b>	Закругленная петля	Сенсорная лапка для петли /С	Для блуз и детской одежды.
	<b>B5</b>	Усиленная петля для пл. тканей	Сенсорная лапка /С	Для средних и плотных тканей.
	<b>B6</b>	Усиленная петля для ср. тканей	С	Для тканей средней плотности.
	<b>B7</b>	Усиленная дек. петля	С	Для тканей средней плотности.
	<b>B8</b>	Петля-имитация ручной работы	Сенсорная лапка /С	Для имитации ручной работы на тонких и деликатных тканях. Совет: Для шитья на джинсовой ткани увеличивайте длину и ширину петли. Используйте плотные нитки.
	<b>B9</b>	Закругл. петля-имитация ручн. работы	Сенсорная лапка /С	Для имитации ручной работы на тонких и деликатных тканях.
	<b>B10</b>	Петля-замочная скважина	Сенсорная лапка /С	Квадратный конец для выметывания на тирольских жакетах, пальто и др.
	<b>B11</b>	Петля с глазком	Сенсорная лапка /С	Закругленный конец для выметывания на одежде.
	<b>B12</b>	Петля с усиленными закрепками	Сенсорная лапка /С	С усиленными закрепками.
	<b>B13</b>	Декоративная петля	Сенсорная лапка /С	Для большинства типов тканей.
	<b>B14</b>	Петля для кожи (прямая строчка)	А	Для кожи и замши.
	<b>B15</b>	Портновск. петля (Прямая строчка)	А	С дополнительным пространством для портновской петли из ткани.
	<b>B16</b>	Автоматическое пришивание пуговицы	-	Для пришивания пуговиц.
	<b>B17</b>	Круглый глазок	В	Для кружева, ремней и др.
	<b>B18</b>	Каплевидный глазок	В	Для кружева, украшений.
	<b>B19</b>	Овальный глазок	В	Для кружева, украшений.
	<b>B20</b>	Дек. модная петля	Сенсорная лапка/С	Для большинства типов тканей.



### С - Пиктограммные швы

### D - Старинные строчки

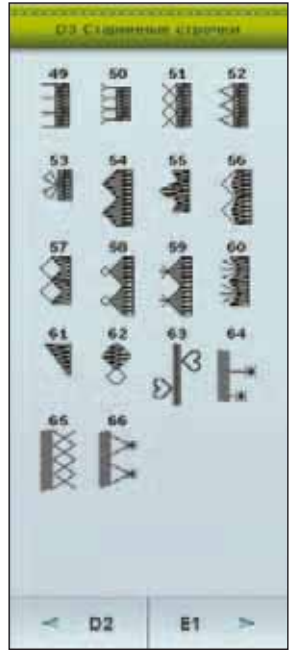
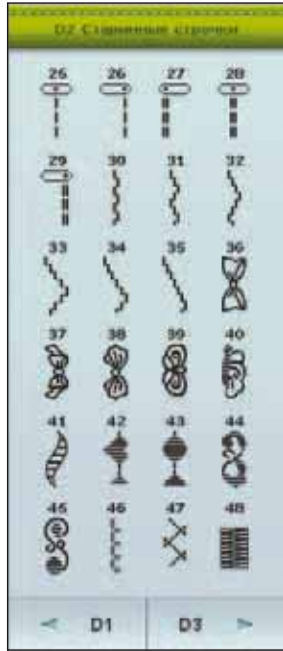
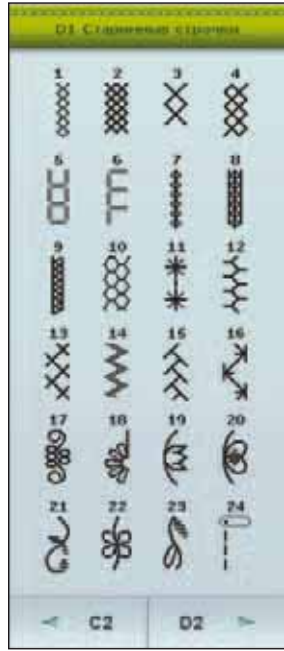
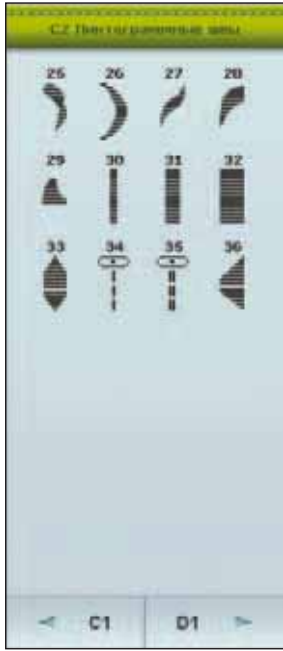
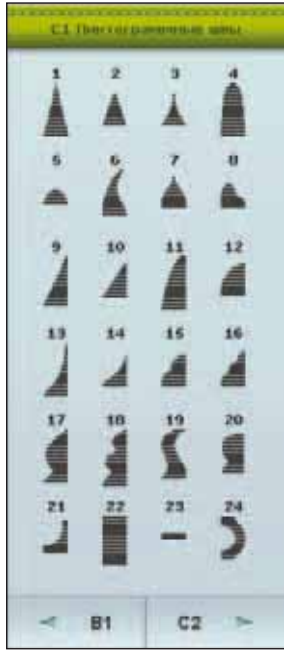

### E - Швы для квилтинга

### F - Швы для аппликации

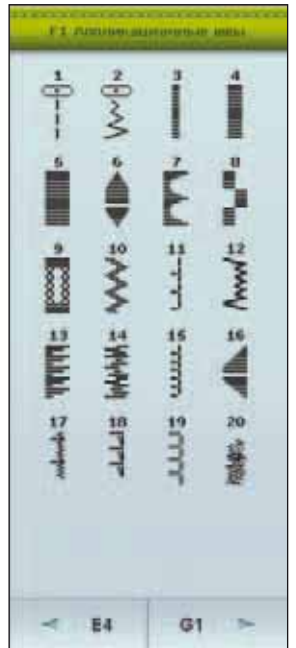
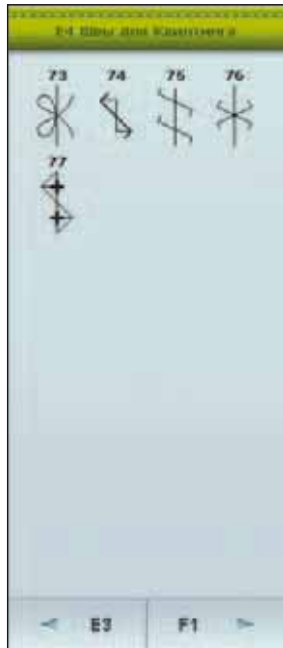
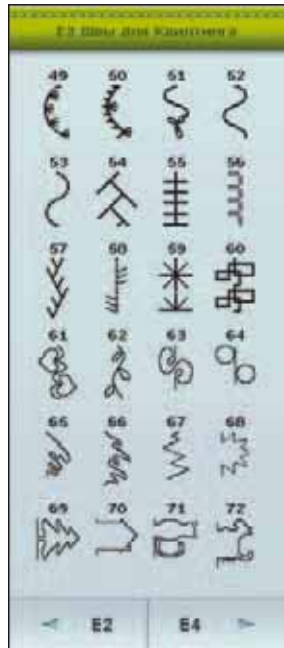
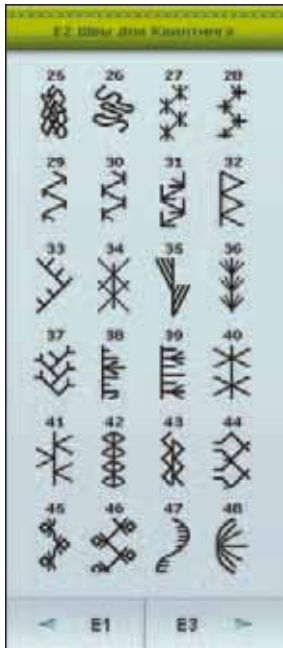
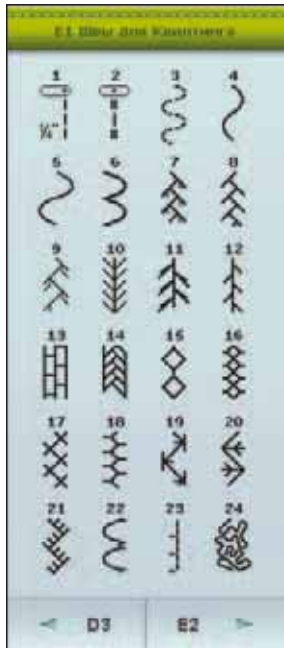

## G - Детские строчки



## H - Фестоны

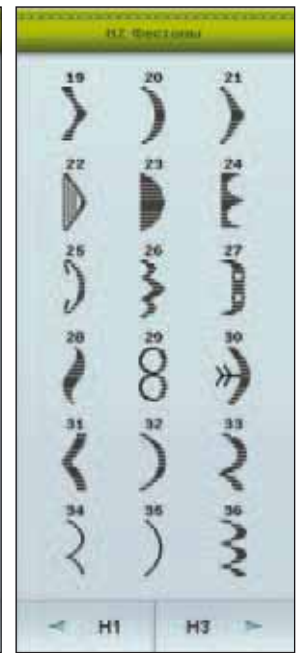
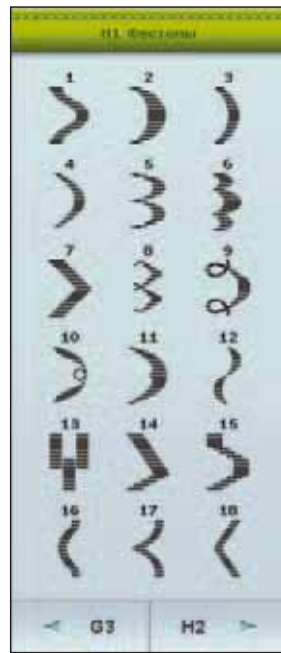

## J - Винтажные строчки

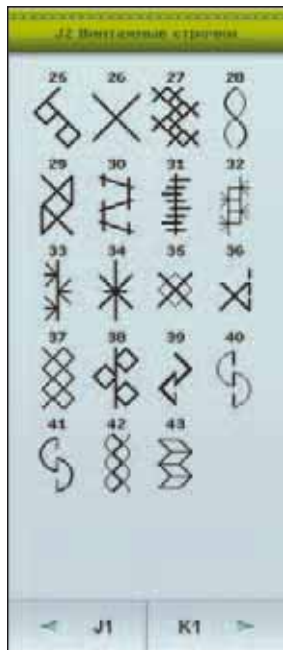
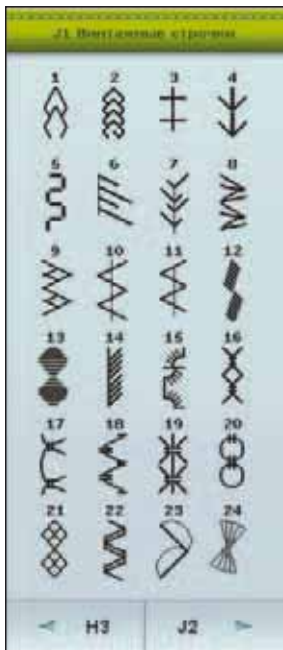
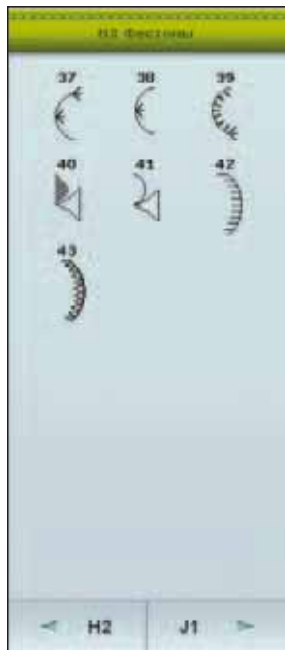

## K - Макси-узоры

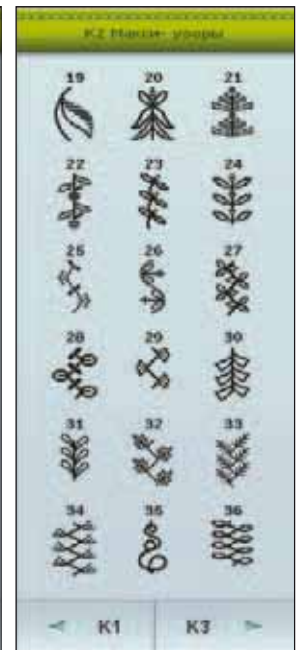
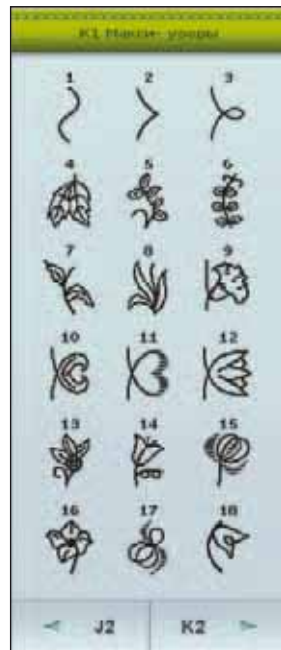

### L - Декоративные швы

### M - Строчки для украшения

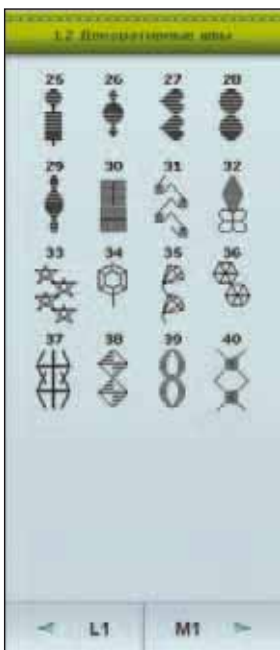
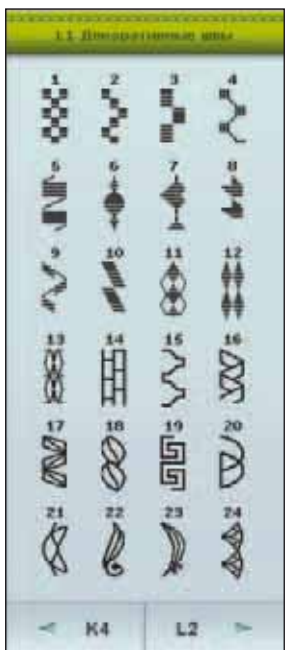
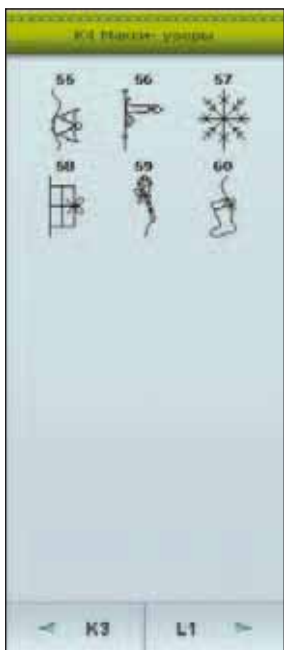
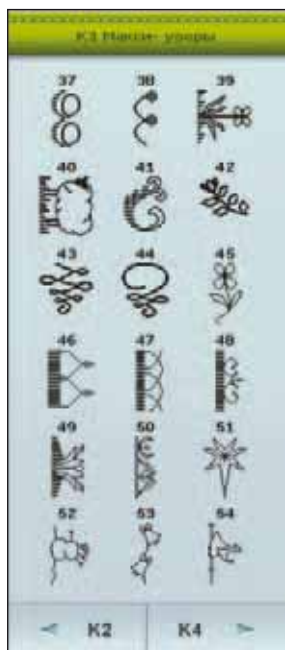

### N - Модные строчки

### S - Швы в 4-х направлениях

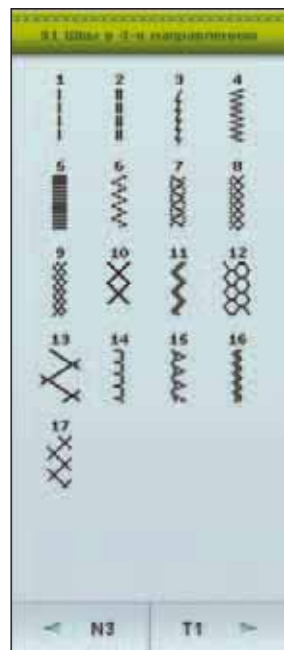
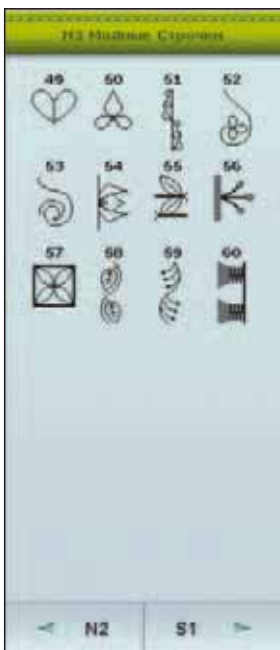
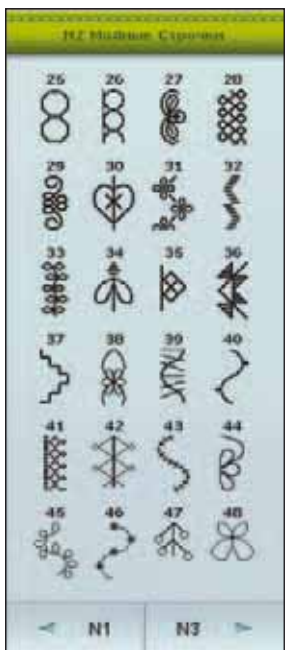
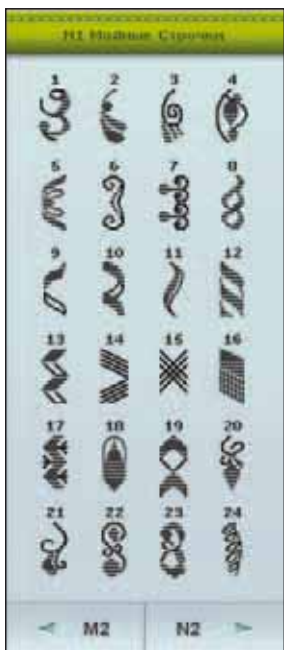



### Т - Швы в 8-ми направлениях

### U - Мои Строчки

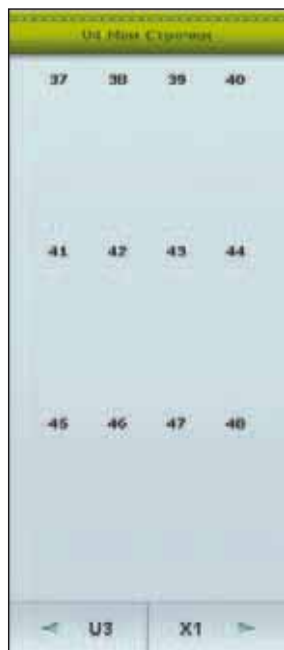
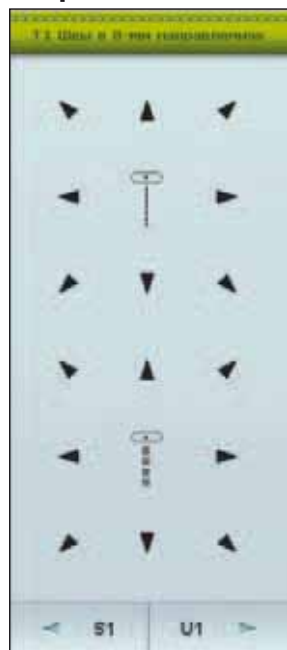

### Х - Специальные швы

### У - Пространственные строчки

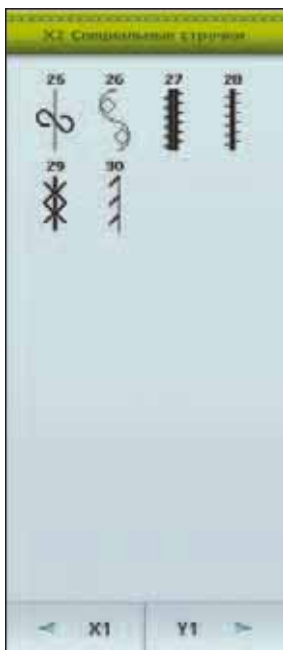
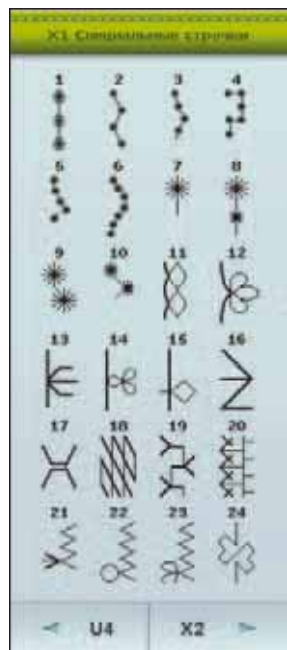

**Z - Декоративные  
Тейперинговые швы**

**Алфавит Block**

**Алфавит Outline**

**Алфавит Brush Line**

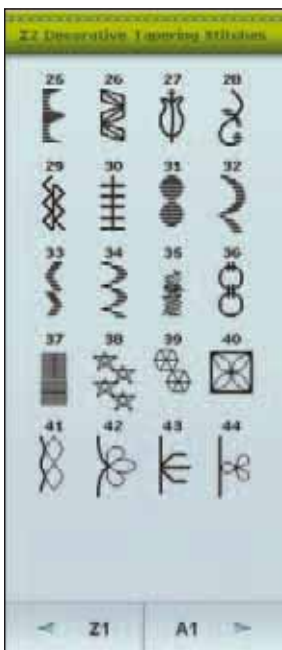
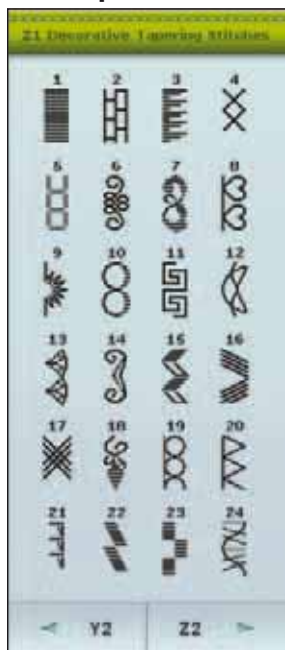

**Алфавит Script**

**Алфавит Cyrillic**

**Алфавит Hiragana**

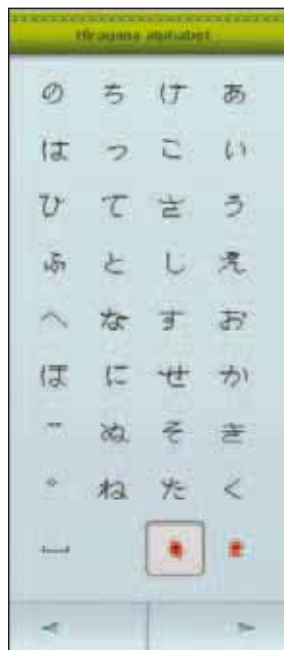
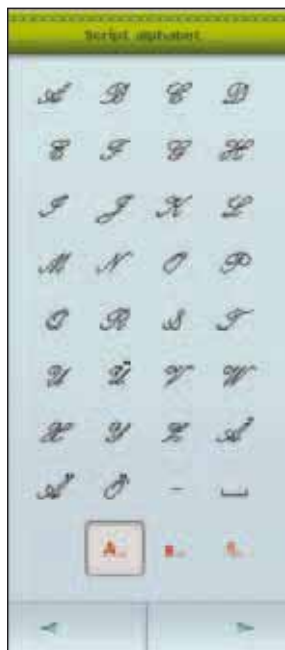





## РАСПАКОВКА

1. Поставьте коробку на прочную плоскую поверхность. Поднимите вверх ручку машины. Потяните машину за ручку вверх и достаньте из коробки.
2. Удалите лишние упаковочные материалы и целлофан.
3. Перед началом шитья протрите машину, игольную пластину и зону вокруг иглы для удаления пыли.

*Примечание: Если не удалить весь упаковочный пенопласт, это может негативно сказаться на шитье. Упаковочные материалы должны быть полностью удалены.*

*Внимание: Ваша швейно-вышивальная машина DESIGNER DIAMOND Royale™ специально настроена на наилучшее качество шитья при нормальной комнатной температуре. Слишком высокая или низкая температура может негативно сказаться на результате.*

## ПОДКЛЮЧЕНИЕ ПЕДАЛИ И СЕТИ

Среди аксессуаров вы найдете сетевой шнур и педаль.

*Примечание: Перед подключением педали, убедитесь, что она соответствует типу "FR5" (см. на нижней стороне педали).*

1. Вытяните шнур из педали. Подключите педаль к разъему на нижней правой части машины (1).
2. Подключите сетевой шнур к соседнему разъему на нижней правой части машины (2).
3. Нажмите выключатель ON/OFF в положение "I" для включения машины и освещения (3).



## УПАКОВКА ПОСЛЕ ШИТЬЯ

1. Нажмите выключатель ON/OFF (3) в положение "O".
2. Отсоедините сетевой шнур от розетки, а затем от разъема машины (2).
3. Отсоедините шнур педали от разъема машины (1). Слегка потяните за шнур и отпустите. Шнур должен автоматически смотаться в педаль.
4. Разложите все аксессуары в коробку. Установите коробку для принадлежностей на свободный рукав машины.
5. Установите педаль на специальное место над свободным рукавом машины.
6. Наденьте жесткий чехол на машину.

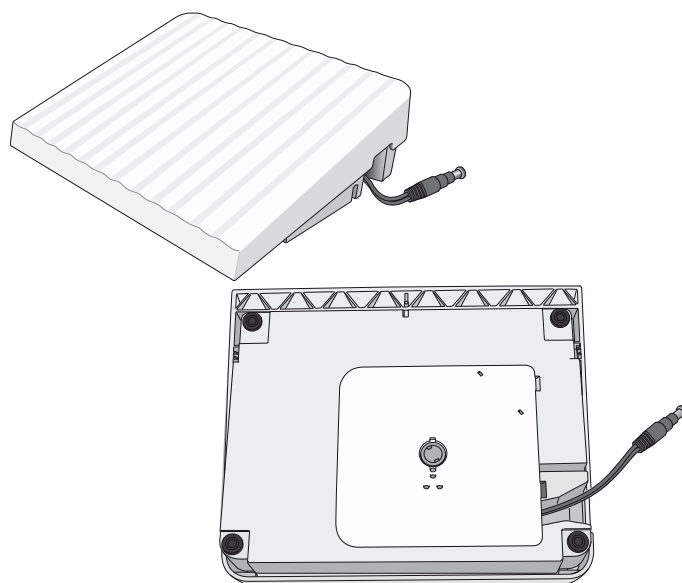

## РЕГУЛИРУЕМОЕ ОСВЕЩЕНИЕ E LIGHT™

Ваша машина имеет светодиодные лампочки LED, которые обеспечивают исключительное бестеневое освещение. Вы можете регулировать интенсивность и цвет освещения в Меню SET.

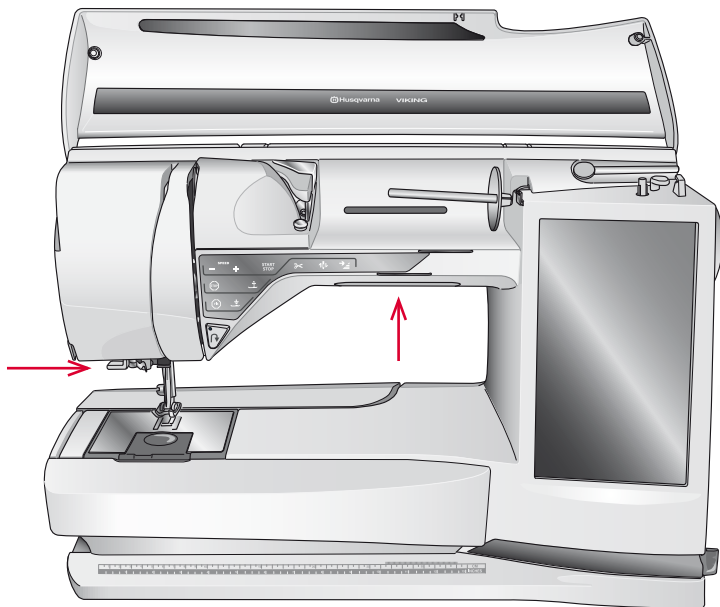

## СВОБОДНЫЙ РУКАВ

Для использования свободного рукава снимите коробку для принадлежностей. Специальный замок удерживает коробку на месте. Чтобы снять, просто потяните коробку влево.

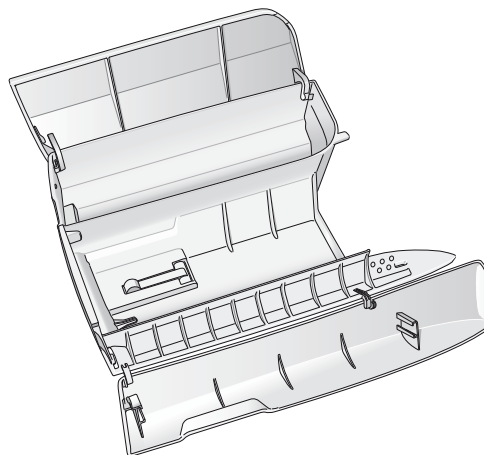

## НИТЕОБРЕЗАТЕЛИ

На вашей машине имеется три нитеобрезателя для обрезки нити. Первый находится рядом с рычагом намотки шпульки (A) для обрезки нити перед и после намотки. Второй - в области шпульки (B) для обрезки излишка кончика нижней нити после установки шпульки. Третий нож находится на левой стороне машины (C) для обрезки верхней и нижней нитей по окончании шитья. Заведите обе нити с задней стороны к нитеобрезателю и резко потяните вниз.

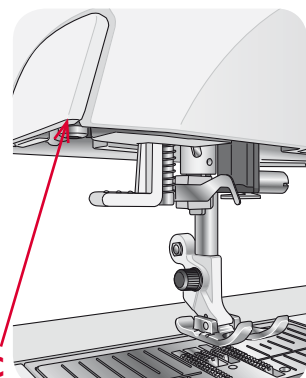
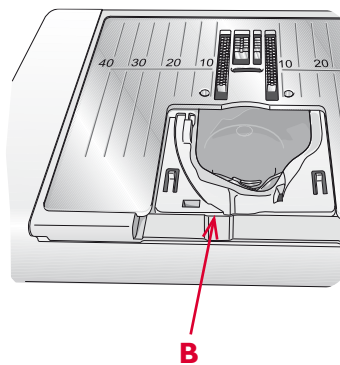
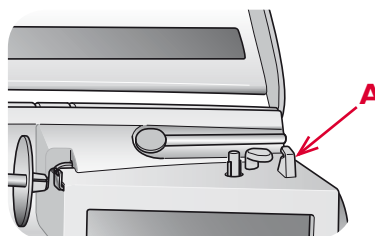



## ДЕРЖАТЕЛИ КАТУШЕК

Ваша машина имеет два держателя для катушек; основной и дополнительный. Держатели предназначены для всех типов ниток. Основной держатель регулируется для горизонтального положения (нить разматывается со стационарно стоящей катушки) и вертикального (катушка вращается). Используйте гориз. положение для обычных швейных ниток и верт. положение - для больших катушек или специальных ниток.

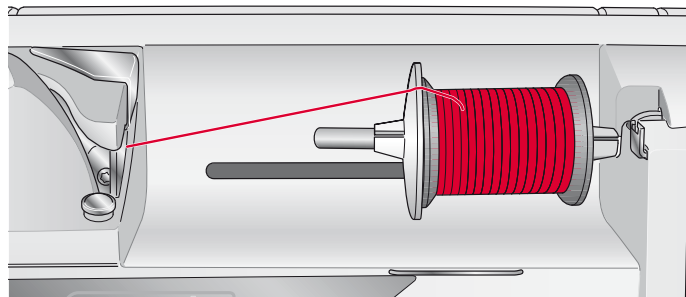

### ГОРИЗОНТАЛЬНОЕ ПОЛОЖЕНИЕ

Поставьте катушечную пластинку и катушку на стержень. Убедитесь, что нить разматывается с неподвижной катушки против часовой стрелки и соскальзывает по наружной пластинке.

*Примечание: Не все нитки производятся одинаково. Если в процессе шитья возникают проблемы с верхней нитью, переверните катушку на стержне или используйте вертикальный держатель катушек.*

Используйте пластинку чуть большего размера, чем катушка. Перед узкой катушкой ставьте малую пластинку. Перед большой катушкой ставьте большую пластинку.

Плоская сторона пластинки должна плотно прилегать к катушке. Не должно быть зазора между катушкой и пластинкой.

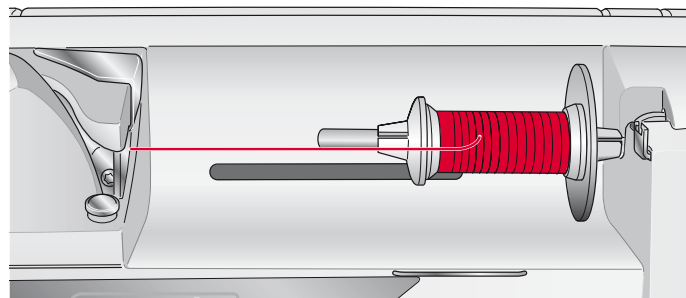

### ВЕРТИКАЛЬНОЕ ПОЛОЖЕНИЕ

Поднимите держатель в вертикальное положение. Поставьте большую пластинку. Если катушка меньше средней пластинки, положите фетровую прокладку под катушку. Это предупредит слишком быстрое сматывание нити. Прокладка предотвращает слишком быстрое разматывание катушки.

Не ставьте пластинку сверху вертикально стоящей катушки, так как это может помешать катушке вращаться.

### ДОПОЛНИТЕЛЬНЫЙ ДЕРЖАТЕЛЬ

Дополнительный держатель используется при намотке шпульки со второй катушки или при шитье двойной иглой.

Поднимите дополнительный держатель. Поставьте большую пластинку и фетровую прокладку под катушку.

*Важно: При шитье двойной иглой следует отключить кнопку Системы DeLuxe в Установках машины.*

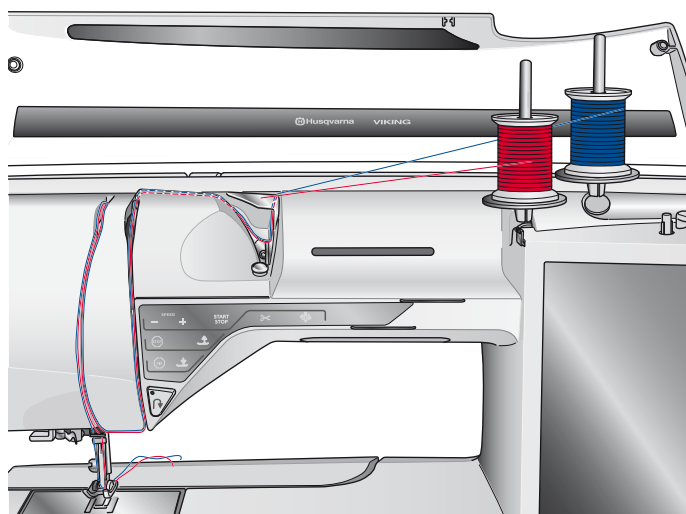
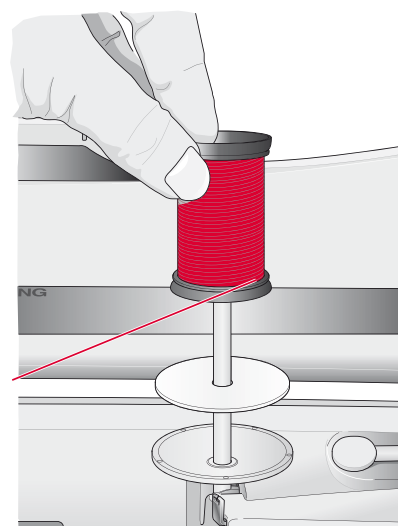

## ЗАПРАВКА ВЕРХНЕЙ НИТИ

Убедитесь, что прижимная лапка поднята и игла находится в верхнем положении.

### ГОРИЗОНТАЛЬНОЕ ПОЛОЖЕНИЕ

1. Придерживайте нить около катушки правой рукой.
- 2.левой рукой проведите нить через и сверху нитеводителя (А) и под нитеводитель (В). Проведите нить между дисками натяжения нити (С).
3. Продолжайте заправку нити, следуя стрелкам на рисунке. Заводите нить в нитепритягиватель справа - налево (D).
4. Опустите нить вниз в последний нитеводитель (Е) над иглой.

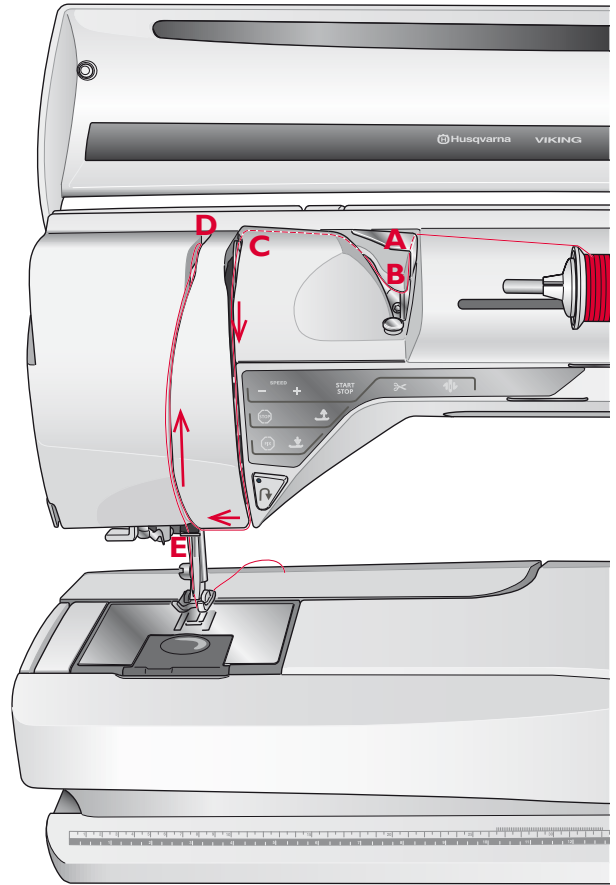

### НИТЕВДЕВАТЕЛЬ

Нитевдеватель позволяет вам автоматически вдевать нить в иглу. Опустите лапку и переведите иглу в верхнее положение.

1. Опустите прижимную лапку.
2. Разверните нитевдеватель на себя, чтобы маленький крючок (G) прошел в ушко иглы и проведите под ним нить.
3. Ослабьте нить и медленно начните отпускать нитевдеватель, крючок захватит нить и проведет ее через ушко иглы, образуя позади иглы петлю. Вытяните конец нити через ушко иглы.
4. Протяните нить под лапкой и обрежьте.

*Важно: Нитевдеватель разработан для работы с иглами размером 70-120. Нельзя применять нитевдеватель при работе: иглой 60 и меньшего размера, иглой с лопастью, двойной иглой, тройной иглой или при установленной сенсорной петельной лапке. Имеется также несколько дополнительных аксессуаров, при которых также иглу следует заправлять вручную.*

*При заправке нити в иглу вручную, заправляйте спереди назад. Белый цвет держателя лапки облегчает видимость отверстия ушка иглы. Прозрачная крышка шпульки может служить как увеличительное стекло.*

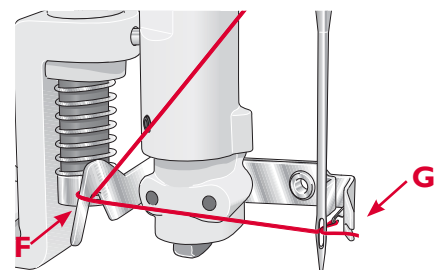
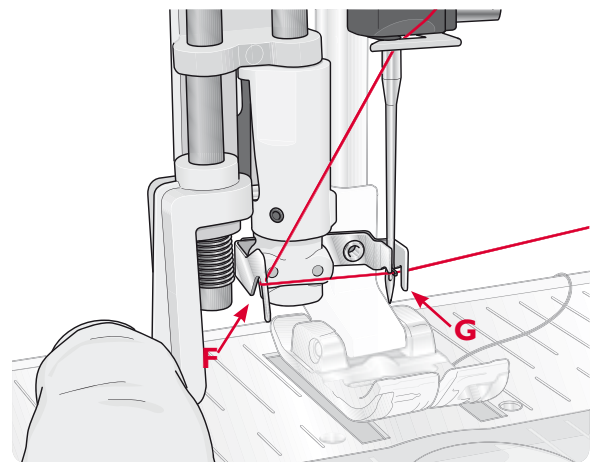



## ЗАПРАВКА НИТОК В ДВОЙНУЮ ИГЛУ

Замените обычную иглу на двойную. Поднимите лапку и иглу в верхнее положение.

1. Поднимите горизонтальный держатель катушки в вертикальное положение. Поднимите дополнительный держатель катушки в вертикальное положение. Установите на каждый держатель большую пластинку и фетровую прокладку. Сверху установите по катушке ниток.
2. Протяните нити сверху и позади направителя предварительного натяжения (А) и далее под нитенаправителем (В). Далее проведите нити между дисками натяжения (С). Нити должны проходить через разные стороны дисков натяжения.
3. Проведите нити по правому нитеводителю и вверх по левому к нитепритягивателю.
4. Заведите нити справа налево в рычаг-нитепритягиватель (D) и опустите вниз по левому нитенаправителю. Одну нить заправьте в нитенаправитель над иглой (E) и потом в иглу, а вторую нить сразу заправьте в иглу. Убедитесь, что нити во время проводки не перекручивались.

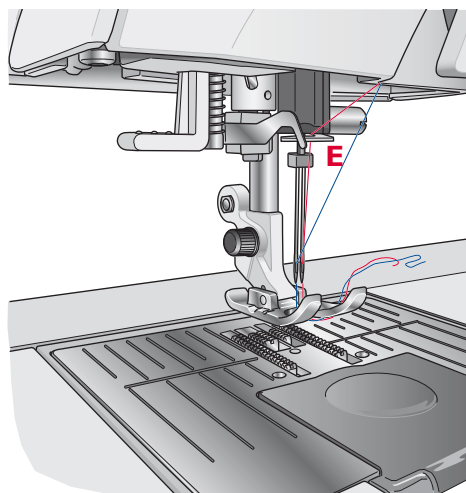
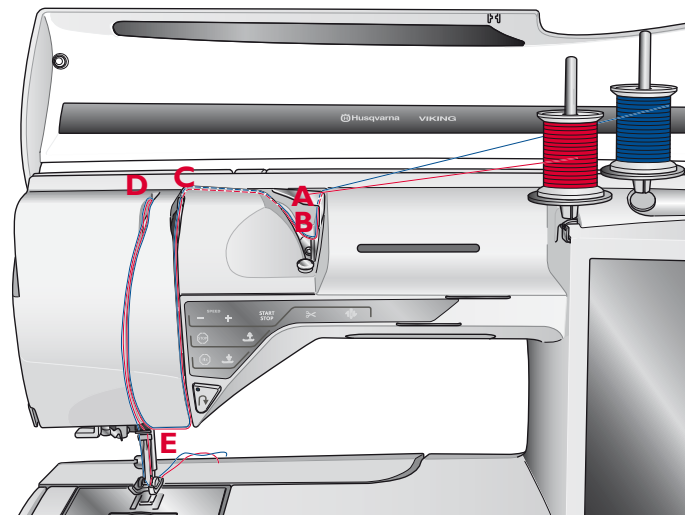

*Примечание: Толстые и специальные нити (например, металлик) создают повышенное трение при подаче и шитье. Уменьшение натяжения нити снижает риск повреждения иглы, нити и нитенаправителей.*

## ИНДИКАТОР НИТИ

Если оборвалась верхняя нить или заканчивается нижняя нить, то машина остановится и на экране появится сообщение.

Если верхняя нить оборвалась – перезаправьте ее, нажмите ОК на экране и продолжайте работу. Если заканчивается нижняя нить – можно продолжить шитье до пустой шпульки без закрытия сообщения. Это дает возможность планировать замену шпульки. Заменяя пустую шпульку полной – нажмите ОК на экране.

## НАМОТКА НИТИ НА ШПУЛЬКУ

### НАМОТКА НИТИ НА ШПУЛЬКУ ЧЕРЕЗ ИГЛУ

Убедитесь, что лапка и игла находятся в верхнем положении.

1. Установите пустую шпульку на держатель сверху машины. Шпулька устанавливается логотипом вверх. Используйте только оригинальные шпульки HUSQVARNA VIKING®.
2. Заправьте машину ниткой с основного держателя в горизонтальном положении.

*Примечание: Если катушка ниток велика для установки в горизонтальное положение, то следуйте инструкциям внизу, где описана "Намотка специальной нити".*

3. Протяните нить из иглы под лапкой и вправо через направитель для намотки (A).

*Важно: При намотке нити на шпульку на машине должна быть установлена металлическая лапка.*

4. Проденьте нить в отверстие шпульки изнутри наружу.
5. Отведите рычаг намотки к шпульке для намотки. На дисплее появится сообщение. Перемещая стилусом ползунок на экране можно настроить скорость намотки шпульки. Нажмите на дисплее кнопки старт или стоп для начала или остановки намотки шпульки. Крепко держите кончик нити в начале намотки. После нескольких оборотов отрежьте излишек кончика нити.

*Примечание: очень важно обрезать излишек нити, чтобы он не запутался в процессе намотки.*

Когда шпулька заполнится, рычаг отключится назад и намотка автоматически остановится. Сообщение закроется. Снимите шпульку и обрежьте нить на нитеобрезателе.

### Намотка специальной нити

Мы не рекомендуем наматывать через иглу такие специальные нитки, как невидимая, какие-либо эластичные нитки или металлизированные.

Всегда наматывайте эти нитки на минимальной скорости.

1. Установите пустую шпульку логотипом вверх на держатель шпульки сверху машины. Применяйте только оригинальные шпульки HUSQVARNA VIKING®.
2. Установите большую пластинку и фетровую прокладку под катушку на основном держателе в вертикальном положении.
3. Протяните нить через нитенаправитель (B) и устройство предварительного натяжения (C), затем через направитель (D), как показано на рисунке.
4. См. раздел выше "Намотка шпульки через иглу", пп. 4-5.

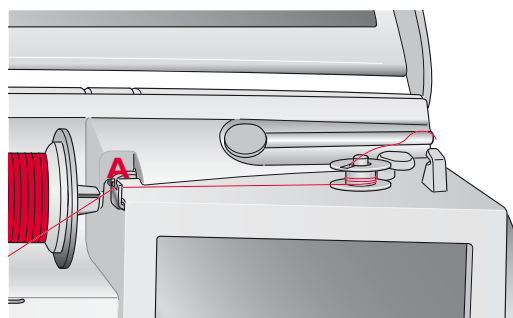
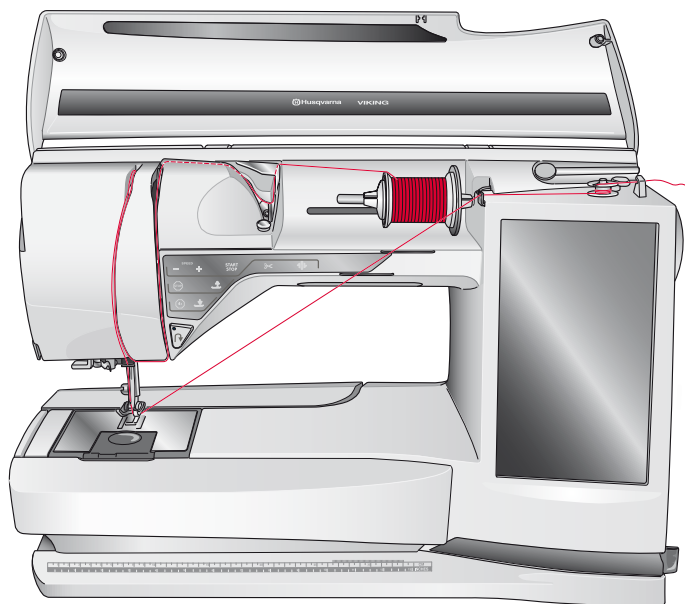

*Важно: При использовании шпулек старого выпуска HUSQVARNA VIKING®, которые не имеют отверстия, наматывайте несколько оборотов нитки по часовой стрелке на шпульку до начала намотки.*

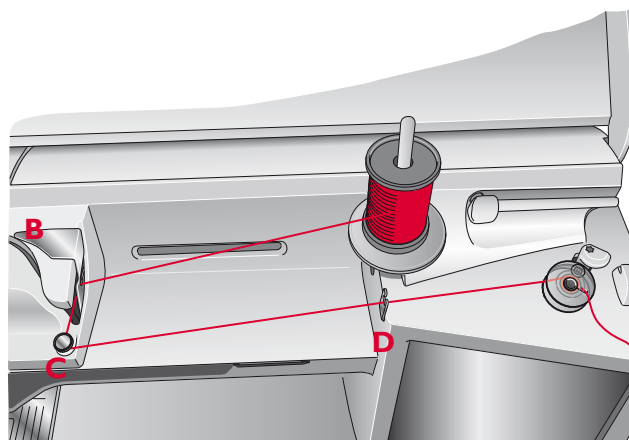

## НАМОТКА ШПУЛЬКИ ВО ВРЕМЯ ШИТЬЯ ИЛИ ВЫШИВАНИЯ

1. Поднимите дополнительный держатель катушки. Установите на него большую пластинку, фетровую прокладку и катушку ниток.
2. Протяните нить вокруг диска натяжения (А) и далее через нитенаправитель (В), как показано на рисунке.
3. Проденьте нить в отверстие шпульки изнутри наружу.
4. Отведите рычаг намотки к шпулке для намотки. На дисплее появится сообщение. Перемещая стилусом ползунок на экране можно настроить скорость намотки шпульки. Нажмите на дисплее кнопки старт или стоп для начала или остановки намотки шпульки. Крепко держите кончик нити в начале намотки. После нескольких оборотов отрежьте излишек кончика нити.

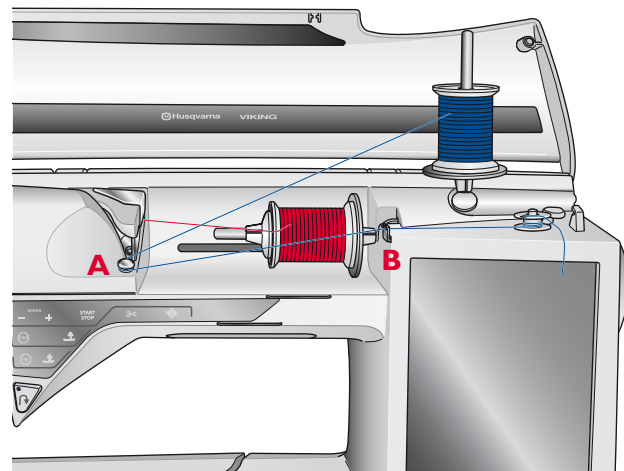

Когда шпулька заполнится, рычаг отключится назад и намотка автоматически остановится. Сообщение закроется. Снимите шпульку и обрежьте нить на нитеобрезателе.

*Примечание: Убедитесь, что нить во время намотки не зажимается пластинкой при горизонтальном положении держателя катушки. Если нить постоянно зажимается, то лучше установить держатель катушки в вертикальное положение.*

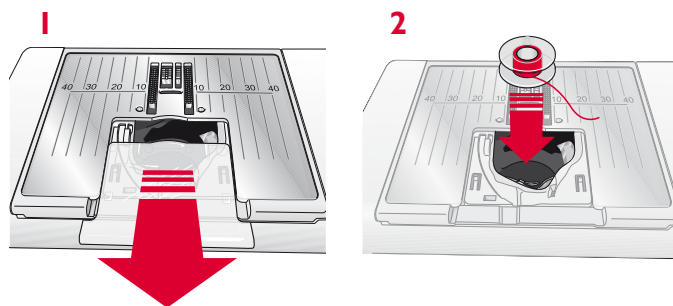

## УСТАНОВКА ШПУЛЬКИ

1. Снимите крышку шпульки, выдвинув ее на себя.
2. Вложите шпульку в гнездо логотипом вверх. Нить должна разматываться с левой стороны. Шпулька будет вращаться против часовой стрелки при потягивании за нить.
3. Придерживая шпульку пальцем, протяните нить направо и затем налево через диски натяжения шпульной нити (С) до щелчка.
4. Продолжите заправку, протянув нить вокруг нитеводителя (D) и мимо ножа (E). Поставьте крышку шпульки (F) обратно на место. Протяните нить влево для обрезки на ноже (G).

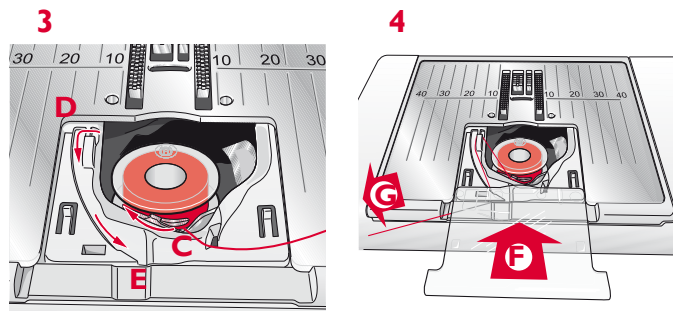

## ПРИЖИМНАЯ ЛАПКА

### ЗАМЕНА ЛАПКИ

1. Переведите иглу в наивысшее положение. Потяните лапку вниз и на себя.
2. Направьте поперечную ось лапки в паз лапкодержателя.
3. Слегка нажмите на лапку от себя для установки лапки на место.

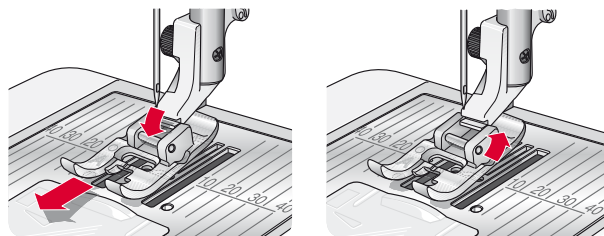

### УСТАНОВКА СЕНСОРНОЙ ЛАПКИ Q

1. С помощью отвертки снимите держатель лапки.
2. Для установки Сенсорной лапки Q поверните маховик на себя, чтобы опустить иглу. Установите лапку в лапкодержателе так, чтобы соответствующие отверстия совпали. Выступ лапки должен располагаться над винтом иглодержателя.

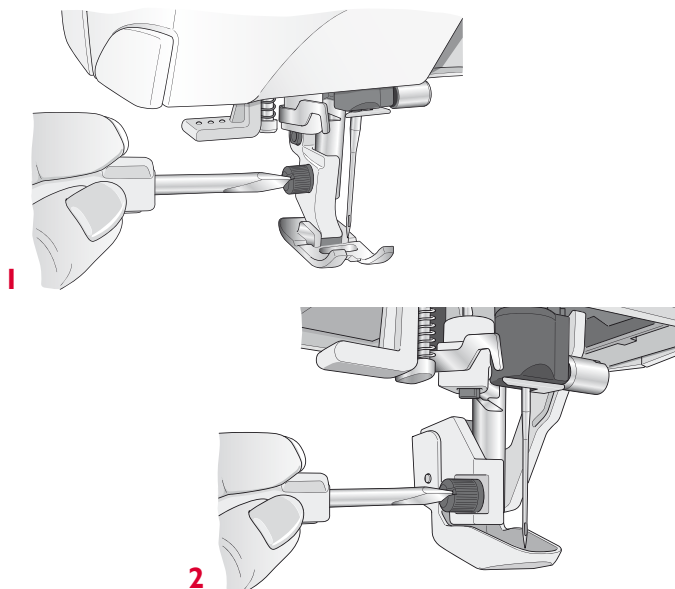

### ЛАПКА ДВОЙНОЙ ПОДАЧИ СО СМЕННОЙ ПОДОШВОЙ

Лапка Двойной Подачи со сменными подошвами сконструирована, чтобы обеспечить точную подачу нескольких слоев ткани при шитье, а также при простежке изделий с прокладкой. Лапка – прекрасный помощник при квилтинге, шитье вельвета, трикотажа, стрейч-тканей, кожзаменителя, а также любых проектов, требующих исключительно точного следования выкройке. При установке на лапку сменной лапки-подошвы для прямой строчки, нужно установить иглу в центральное положение, максимальная длина стежка 6 мм. При установке сменной лапки-подошвы для строчки зиг-заг, можно использовать строчки с шириной стежка до 7мм и длиной стежка до 6мм.

#### В комплект входят:

- А. Направители для квилтинга и простегивания (правый и левый).
- В. Сменная лапка для строчек зигзаг.
- С. Сменная лапка для прямой строчки.
- Д. Блок Двойной Подачи.

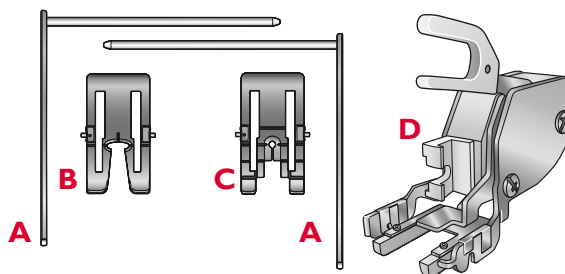



1. Отверните винт и снимите держатель лапок.
2. Подведите сзади блок двойной подачи так, чтобы вилка охватила винт крепления иглы. Затем зафиксируйте блок Двойной Подачи на стойке при помощи винта от держателя лапок. Уменьшите давление лапки до 3.

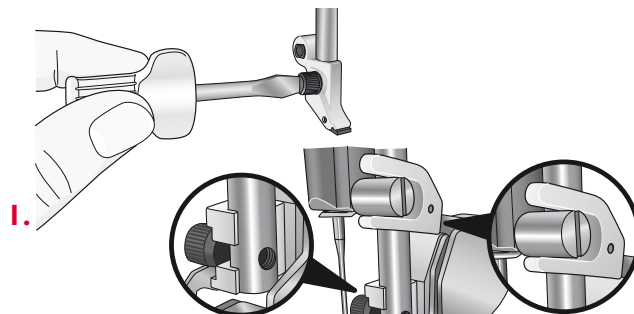

### Установка и снятие сменных лапок

3. При поднятой стойке держателя лапок положите лапку под блоком двойной подачи.
4. Поднимите лапку вверх, чтобы она защелкнулась на свое место.
5. Для снятия сменной лапки – нажмите на ее носик вниз.

*Примечание: Всегда храните блок Двойной Подачи с надетой сменной лапкой, если блок не установлен на машине.*

### Как установить направитель

Два направителя (левый и правый) входят в комплект Лапки Двойной Подачи. С их помощью можно шить параллельные строчки при квилтинге или простежке объемных изделий.

6. Вставьте направитель в отверстие, расположенное в задней части блока Двойной Подачи.
7. Настройте нужное расстояние от иглы до плужка направителя, сдвигая его вправо или влево.

*Примечание: купить Лапку Двойной Подачи со сменными подошивками можно у местного продавца HUSQVARNA VIKING®.*

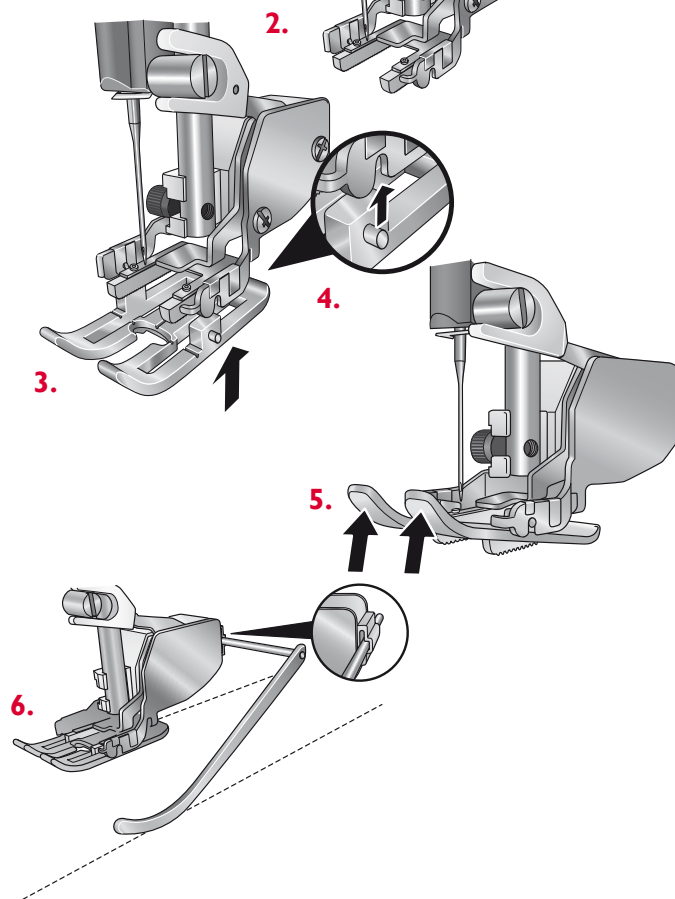

## УСТАНОВКА ИГОЛЬНОЙ ПЛАСТИНЫ ДЛЯ ПРЯМОЙ СТРОЧКИ

Установите игольную пластину для прямой строчки, например при сборке квилта. Маленькое отверстие в этой игольной пластине поддерживает ткань в зоне движения иглы и предохраняет ткань от ее затягивания иглой в зону шпульки, особенно в начале и конце строчки.

1. Снимите прижимную лапку и крышку челнока.
2. Убедитесь, что зубцы транспортера опущены. Вставьте отвертку под игольную пластину как показано на рисунке и аккуратно поверните ее, чтобы сдвинуть игольную пластину.
3. При опущенных зубцах транспортера поставьте игольную пластину для прямой строчки так, чтобы совпали выступы с пазами в задней части (D). Аккуратно нажмите на пластину вниз до щелчка. Поставьте на место крышку челнока.

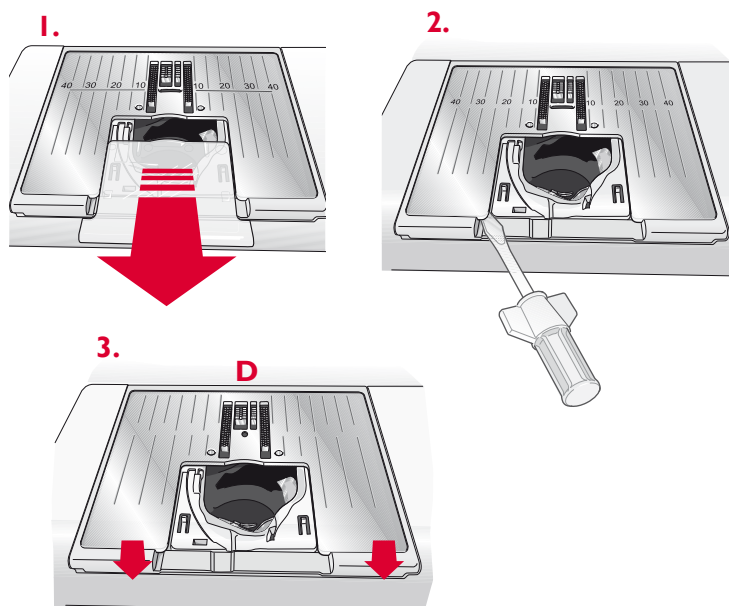



## ЗАМЕНА ИГЛЫ

1. Для удержания иглы используйте отверстие в подъемной пластине.
2. С помощью отвертки ослабьте винт крепления иглы.
3. Снимите иглу.
4. Вставьте новую иглу в отверстие подъемной пластины. Поверните иглу плоской стороной назад и вставьте вверх до упора.
5. С помощью отвертки затяните винт крепления иглы.

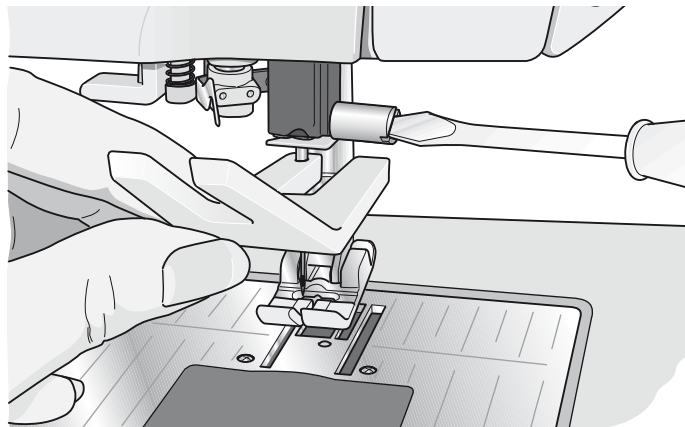

## ИГЛЫ

Иглы играют важную роль в процессе шитья. Для гарантии успешного шитья мы рекомендуем использовать качественные иглы системы 130/705H. Вы найдете в машине комплект запасных игл, который содержит наиболее употребляемые типы игл для тканых и эластичных материалов.

### Универсальные иглы (A)

Имеют слегка закругленное острие и могут быть различных размеров. Иглы предназначены для обычного шитья различных типов тканей.

### Иглы для эластичных тканей (B)

Имеют специальное острие, исключая пропуск стежков при растяжении материала. Подходят для шитья изделий из вязаных материалов, флиса, купальных костюмов, синтетической замши и кожи. Имеют желтую маркировку.

### Вышивальные иглы (C)

Вышивальные иглы имеют специальную выемку и слегка закругленное острие, а отверстие ушка несколько больше, чтобы не повредить нить и материал. Используйте для металлизированных и других специальных ниток для вышивания и декоративного шитья.

### Иглы для плотных тканей (D)

Эти иглы очень острые и не гнутся, проходя через плотные материалы. Подходят для плотных тканей, канвы, микрофибры. Имеют синюю маркировку.

### Игла с лопастью (E)

Игла имеет широкие лопасти для образования отверстия в ткани при выполнении специальных строчек-мережек на натуральных тканях. Увеличьте ширину строчки для лучшего результата

*Важно: Регулярно меняйте иглы. Всегда используйте прямые иглы с неискривленным острием (F).*

*Поврежденные иглы (G) приводят к пропуску стежков, рвут нить. Также поврежденная игла может испортить игольную пластину.*

*Нельзя использовать ассиметричную двойную иглу (H), чтобы не повредить вашу машину.*

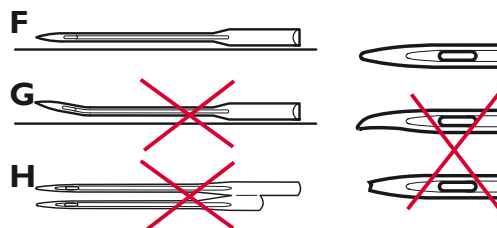
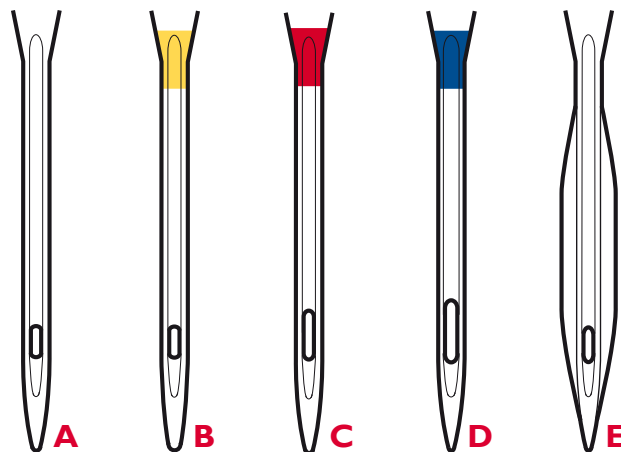

## НИТКИ

В магазинах имеется много различных ниток для разных целей.

### Многофункциональные швейные нитки

Эти нитки произведены из синтетики, хлопка или хлопка с полиэстером. Этот тип ниток используется для шитья одежды и проектов.

### Вышивальные нитки

Вышивальные нитки сделаны из различных волокон: район, полиэстер, акрил или металллик. Эти нитки создают блестящий лоснящийся эффект вышивкам и декоративным строчкам.

При вышивании используйте специальную нижнюю нить.

*Примечание: При использовании металлизированных или утолщенных нитей в вышивании, рекомендуется использование иглы с большим ушком и вышивание на медленной скорости. Установите катушку на держатель в вертикальном положении.*

### Прозрачная нить

Прозрачная нить также называется мононитью. Она применяется для простежки и декоративного шитья. Установите катушку на держатель в вертикальном положении. При намотке этой нити на шпульку следует установить медленную скорость намотки и шпульку заполнять наполовину.

*Важно: Некоторые ткани имеют излишки красителей, которые могут оставлять следы на изделиях или даже на швейной машине. Эти следы бывает очень трудно удалить.*

*Флисовые и хлопковые ткани, особенно синие и красные часто имеют излишки красителей.*

*Если вам кажется, что ткань, предназначенная для носки, может окраситься, всегда старайтесь выстирать ее перед шитьем / вышиванием.*



## СТАБИЛИЗАТОРЫ

### Отрывной стабилизатор

Отрывной стабилизатор Tear-away применяется для укрепления тканого материала. Подложите стабилизатор под декоративную строчку или заправьте в пяльцы вместе с тканью для вышивания. По окончании шитья оторвите излишки стабилизатора.

### Приклеивающаяся бумага

Стабилизатор Iron-on tear-away приклеивается к ткани утюгом. Этот стабилизатор рекомендуется применять для вязаных и эластичных материалов. Приклейте его к изнаночной стороне ткани перед началом декоративного шитья или вышивания. После вышивания оторвите излишки стабилизатора.

### Отрезной стабилизатор

Стабилизатор Cut-away не рвется. Рекомендуется использовать для вязаных и эластичных тканей, особенно при вышивании. Излишки стабилизатора отрежьте ножницами.

### Водорастворимый стабилизатор

Стабилизатор Water soluble накладывается при вышивании поверх ворсистых и махровых тканей. Используйте этот стабилизатор под тканью при вышивке рипшеле или одиночных дизайнов (снежинок, украшений и т.д.). По завершении вышивки опустите ткань в воду для растворения стабилизатора. Бывает различной плотности.

### Разрушаемый стабилизатор

Стабилизатор Disintegrating stabilizer используется для таких техник, как рипшеле или для фестонов. Удаляется сухим горячим утюгом.

### Клейкий стабилизатор

Стабилизатор Sticky stabilizer для деликатных или маленьких тканей, которые не заправляются в пяльцы. Заправьте стабилизатор в пяльцы бумагой вверх. Удалите бумагу и приклейте ткань для вышивки к клейкой поверхности. По окончании вышивки оторвите излишки стабилизатора.

## PICTOGRAM™ PEN (ТЕКСТИЛЬНЫЙ МАРКЕР)

Применяйте водорастворимый текстильный маркер для отметок на всех типах материалов. Цвет исчезает через несколько часов или можно намочить холодной водой для удаления отметок.

## ПОРТЫ USB

Ваша машина имеет два порта USB: один для соединения швейной машины с компьютером, другой - для подключения накопителя USB, дополнительных устройств CD, USB или компьютерной мыши.

*Примечание: Консультируйтесь с вашим дилером HUSQVARNA VIKING® о дополнительных устройствах USB для вашей машины.*

## НАКОПИТЕЛЬ USB

Ваша машина снабжена вышивальным накопителем USB. Используйте его для хранения дизайнов и других файлов или для переноса файлов из компьютера в машину и обратно.

### Подключение к порту USB

Вставьте накопитель USB или другие устройства в верхний порт. Вы можете вставить только одной стороной. Не пытайтесь давить силой!

Кабель USB PC поставляется вместе с машиной (P/N:412 62 59-04), включайте его в нижний порт. Никакие другие кабели нельзя включать в этот порт. Подключите другой конец кабеля к вашему компьютеру.

*Примечание: Установите бесплатную программу до подключения машины к вашему компьютеру. См. стр. 2:14.*

Для отсоединения, осторожно потяните накопитель в сторону из машины.

### Использование накопителя USB

Иконка Дополнительного устройства в Файл Менеджере активна, если вы подключили накопитель к USB-порту машины. При сохранении или загрузке файлов с USB –накопителя на дисплее появляются песочные часы.

*Примечание: Когда на дисплее показаны песочные часы или Файл-менеджер, не вынимайте накопитель USB из порта машины. Это может повредить файлы, находящиеся на накопителе.*

*Примечание: Накопитель USB, поставляемый с машиной, имеет поворотную часть.*

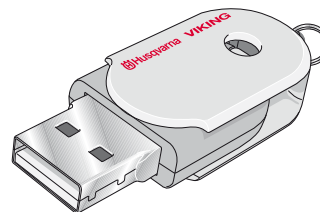
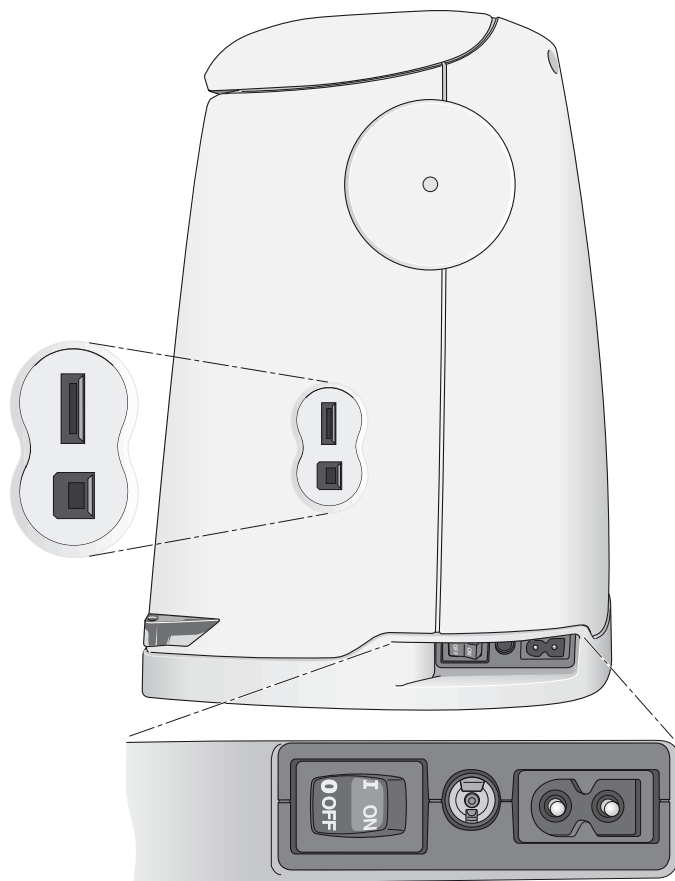

Иконка дополнительного устройства

## БЕСПЛАТНАЯ ПРОГРАММА (РС)

Для вашей швейно-вышивальной машины HUSQVARNA VIKING® DESIGNER DIAMOND Royale™ имеется бесплатное программное обеспечение, которое дает следующие преимущества:

- Коммуникационный модуль позволяет соединить машину с компьютером. Требуется использовать функцию Send To (Передать) в любом модуле вышивальной программы Embroidery System.
- При помощи программы QuickFont можно создать вышивальные шрифты из большинства TrueType™ и OpenType™ шрифтов вашего компьютера.
- Подключение Windows Explorer для обработки дизайнов: просмотр дизайнов, чтение различных вышивальных форматов, добавление команд и т.д.

Программа должна быть установлена на ваш компьютер до первого подключения к нему машины. Зайдите на HUSQVARNA VIKING® сайт [www.husqvarnaviking.com](http://www.husqvarnaviking.com) в раздел Support (Поддержка), выберите модель вашей машины и выгрузите программу.

При установке программа запросит код инсталляции. Наберите номер:

**9200**

Больше информации и детальная инструкция по инсталляции доступна на странице, откуда вы скачиваете программу.



## КАК ОБНОВИТЬ ВАШУ МАШИНУ

Вы можете использовать для обновления машины USB-накопитель или кабель USB, входящий в комплект машины (412 62 59-04).

Для уверенности ознакомьтесь с информацией на сайте [www.husqvarnaviking.com](http://www.husqvarnaviking.com) и/или посетите авторизованного продавца машин HUSQVARNA VIKING® для консультаций по обновлению вашей машины и Руководства по эксплуатации.

## ИНСТРУКЦИЯ ПО ОБНОВЛЕНИЮ

Зайдите на HUSQVARNA VIKING® сайт [www.husqvarnaviking.com](http://www.husqvarnaviking.com) и найдите вашу машину. Вы увидите все доступные обновления для этой модели.

- Выгрузите обновление на USB-накопитель. Убедитесь, что машина выключена и вставьте USB-накопитель в USB порт вашей машины.
- Нажмите одновременно и кнопки Игла Вверх/Вниз (Needle Up/Down)  и Stitch Restart  и, удерживая их нажатыми, включите машину.
- Следуйте инструкциям на дисплее машины.
- Когда обновление завершится, машина перезагрузится автоматически. Проверить номер версии программного обеспечения можно в Мое Инфо (My Info).

# 3

## ИНТЕРАКТИВНЫЙ ДИСПЛЕЙ





# ИНТЕРАКТИВНЫЙ ДИСПЛЕЙ

Этот раздел Руководства по эксплуатации поможет вам управлять Интерактивным дисплеем. Мы начнем с верхней части дисплея и будем двигаться вниз.

## КАК ПОЛЬЗОВАТЬСЯ ДИСПЛЕЕМ

Просто нажмите стилусом на дисплее на нужную иконку для вашего выбора.

## СТРОКА ИНСТРУМЕНТОВ

На этой строке инструментов находятся иконки функций: Меню Дизайны, Меню Строчек, Меню Шрифтов, Файл Менеджер, Diamond Меню, Быстрая Помощь и Переключение режимов Шитье/Вышивание.

### Швейный/Вышивальный Режим

Переключение режимов Шитье и Вышивание происходит при нажатии иконки Шитье/Вышивание.

### Швейный Режим

В Швейном Режиме вы можете выбирать строчки, изменять и шить их. Ваш выбранный шов будет показан в реальном размере в поле шва. Рекомендации и машинные установки будут показаны сверху. Вы можете также войти в режим Программирования и создать свою программу. Подробную информацию о программировании вы найдете в разделе Программы.

### Вышивальный режим

При входе в Вышивальный режим будет активен Вышивальный Редактор. Здесь вы можете менять вид дизайна. Вы можете изменить цвет, размер, форму, положение ваших дизайнов. Вы также можете комбинировать, сохранять и удалять дизайны. Вы можете редактировать ваши дизайны с подключенным вышивальным блоком и без него.

В режиме Вышивание – управление некоторыми функциями находится на выдвижной панели. Панель открывается по умолчанию. Чтобы закрыть эту панель – нажмите на иконку в нижнем правом углу панели.

Для вышивания дизайна измените Режим Редактора на Режим Вышивания, нажав на иконку GO! в нижнем правом углу экрана. Вышивальный блок должен быть подключен.

В Режиме Вышивания вы найдете функции, которые используются для вышивания.

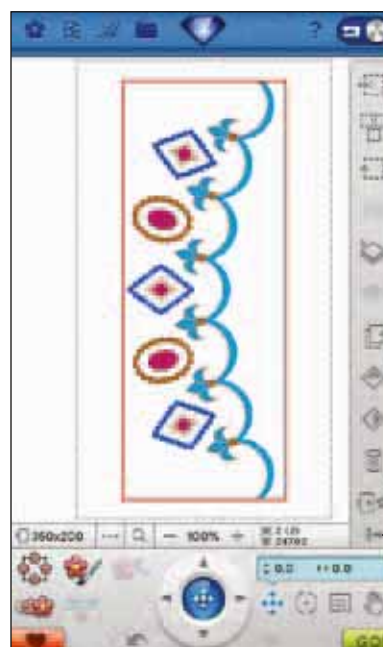

Закреть/  
Открыть панель  
инструментов

## МЕНЮ ДИЗАЙНЫ

### Выбор дизайна

Открывайте вышивки, нажав на иконку с цветочком на строке инструментов.

Выбирайте вышивальный дизайн, нажимая на него. Используйте прокрутку для прохода по дизайнам.

*Примечание: При выборе дизайна машина автоматически включается в Вышивальный режим и дизайн будет загружен в Вышивальный Редактор.*

## МЕНЮ СТРОЧЕК

При открытии этого меню вы найдете перечень с разными швейными меню.

- A - Рабочие швы: Строчки для шитья одежды и починки.
- B - Петли: Различные типы петель, глазков и пришивание пуговицы. Используйте сенсорную лопку для петли, указанную на экране.
- C - Пиктограммные швы: Пиктограммные гладьевые элементы для программирования оригинальных дизайнов.
- D - Старинные строчки: Для дек. подгибки, пришивания кружева и тесемок, сборки и др.
- E - Швы для Квилтинга: Строчки для всех техник Квилтинга.
- F - Аппликационные швы: Для пришивания аппликаций с различными эффектами.
- G - Детские строчки: Строчки подходят для шитья детской одежды и проектов.
- H - Фестоны: Для создания красивых фестонов по краю.
- J - Винтажные строчки: Швы для Квилтинга в технике Крейзи и декоративного шитья.
- K - Макси-узоры: Программируйте эти строчки для создания комбинаций. Ширина строчек может быть 40 мм или больше.
- L - Декоративные швы: Для декоративного шитья.
- M - Швы для украшения: Для декоративного шитья и создания украшений.
- N - Модные строчки: Для украшения одежды и аксессуаров.
- S - Швы в 4-х напр.: Для шитья в 4-х направлениях и починки с использованием свободного рукава.

Меню Дизайны

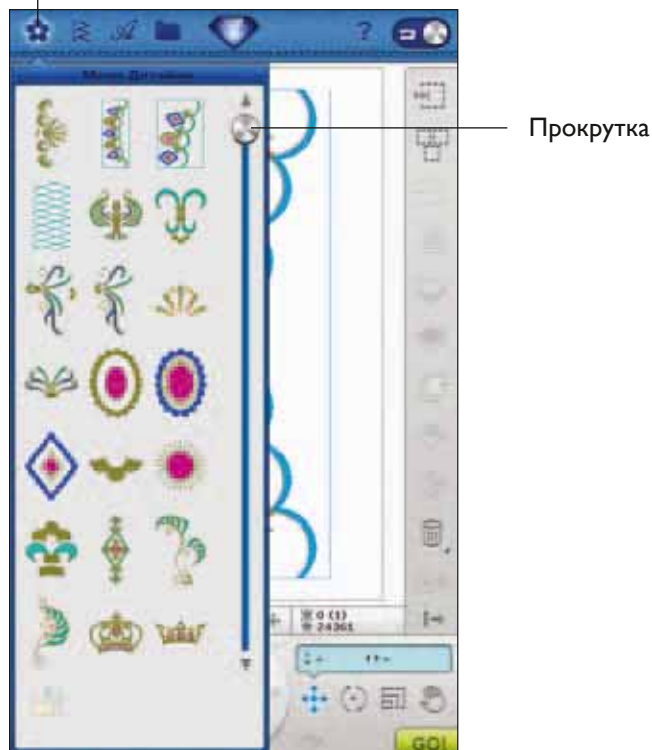

Меню Строчек

Подменю строчек

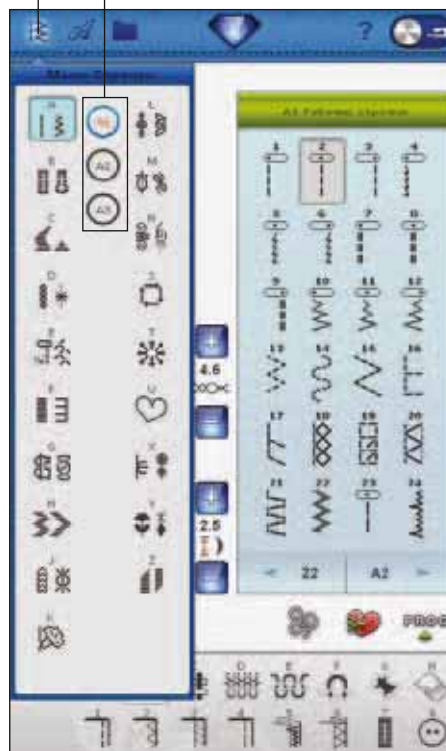

**T** - Швы в 8 напр.: Прямая и усиленная строчки в 8-ми направлениях без поворота ткани.

**U** - Мои строчки: Сохраняйте строчки с персональными изменениями и швейные программы.

**X** - Специальные швы: Для шитья специальных техник, включая обработку края. Могут понадобиться дополнительные инструменты. Используйте Быструю помощь для более полной информации.

**Y** - включает два типа строчек: для аппликаций и специальных техник, а также их комбинации.

**Z** - Декоративные Тейперинговые Строчки: Декоративные строчки с функцией тейперинга.

### Как выбрать шов

Для выбора строчки, сначала выберите меню швов. Для каждого меню есть еще три или больше подменю. Выберите строчку, нажав на нее.

## МЕНЮ ШРИФТОВ

### Выбор шрифта

Нажмите на иконку Меню Шрифтов и появится перечень швейных и вышивальных шрифтов в Вышивальном Режиме. Выберите шрифт, нажав на него. Используйте прокрутку для просмотра дополнительных шрифтов.

При выборе вышивального шрифта автоматически появится Вышивальный Текстовый Редактор. Вы можете выбрать разные размеры для каждого шрифта.

При выборе швейного шрифта, вы можете автоматически войти в Режим Программирования.

*Примечание: Вышивальные шрифты видны только в активном Вышивальном режиме.*

Меню Шрифты



Прокрутка

## ФАЙЛ МЕНЕДЖЕР

Файл Менеджер позволит вам легко добавлять, перемещать и копировать дизайны, шрифты и стежковые файлы. Загружайте или сохраняйте дизайны в памяти машины, на дополнительных устройствах, подключенных к портам USB, в ваш компьютер или на флеш-накопитель USB. Нажмите & Удерживайте папку для ее открывания.

Вы также можете выбрать несколько дизайнов одновременно. Нажмите на дизайны, которые хотите открыть, затем Нажмите & Удерживайте (см. стр. 3:16) на последний выбранный дизайн. Все дизайны будут открыты в Вышивальном Редакторе.



## МЕНЮ ДАЙМОНД

Нажмите иконку Меню Даймонд, чтобы открыть Расширенную Панель Инструментов. Содержание этой панели меняется в зависимости от выбранного режима. Здесь вы найдете Меню Установок, расширенный Швейный/ Вышивальный Советник (Sewing Advisor™/Embroidery Advisor™) и Информационное Меню. Нажатие на иконки активирует функции.

## БЫСТРАЯ ПОМОЩЬ

Нажмите на иконку Быстрая помощь в верхнем правом углу экрана. Подсвеченная иконка мигает, показывая что функция Быстрая Помощь активна. Нажмите на иконку и на нужную область зрана, о которой вам нужна информация. Появится сообщение с кратким объяснением. Нажмите ОК для закрытия сообщения и выхода из Быстрой помощи.

Пользоваться Быстрой помощью проще, если подключена мышь USB. Установите курсор на иконку, о которой вы хотите узнать, и кликните на правую кнопку мыши. Появится информация.





## МЕНЮ УСТАНОВКИ

В Меню Установки вы можете изменить автоматические установки и сделать персональные изменения в Установках шва, Швейных установках, Установках машины и Установках Дисплея и Освещения.

Нажимайте на иконки для активирования функции или открывания перечня для выбора. При изменении установок Швейных, Машинных, Звука, дисплея и освещения, все сохраняется даже после выключения машины. Если вы сделали изменения в Установках шва, изменения не будут сохранены после выключения машины.

## УСТАНОВКИ ШВА (АКТИВНА ТОЛЬКО В ШВЕЙНОМ РЕЖИМЕ)

В меню Установки шва вы можете установить давление сенсорной прижимной лапки и баланс строчки или петли. Эти установки действуют только для текущей выбранной программы.

Если выбран другой шов или снова выбран этот же, значение переустановится по умолчанию.

### Сенсорное давление лапки

В Швейном режиме, нажмите + для увеличения или - для уменьшения давления прижимной лапки на ткань.

### Контроль баланса

При шитье на специальных тканях или при специальных техниках шитья, баланс шва может нуждаться в регулировке.

Всегда выполняйте пробное шитье на кусочке ткани со стабилизатором. В меню SET выберите Установки шва. Меняйте рисунок шва на экране, используя иконки + и -. Измените рисунок строчки, как нужно вам.

Теперь при повторном шитье баланс уже будет отрегулирован. Машина сделает балансировку строчки для вас.

*Примечание: Используйте иконки Панорамы. Эти функции дают возможность просмотреть весь шов.*

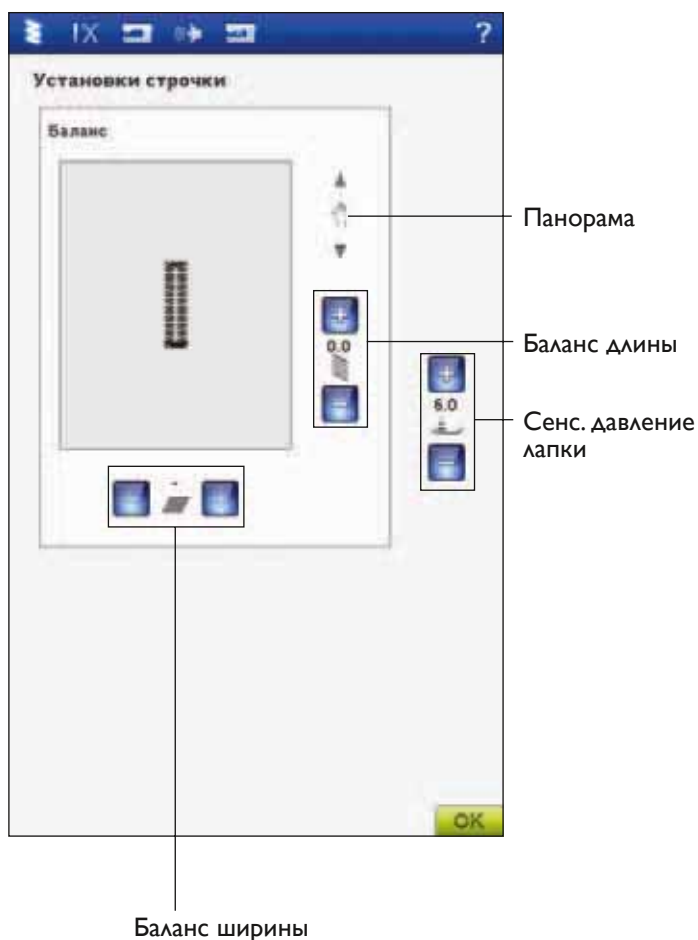
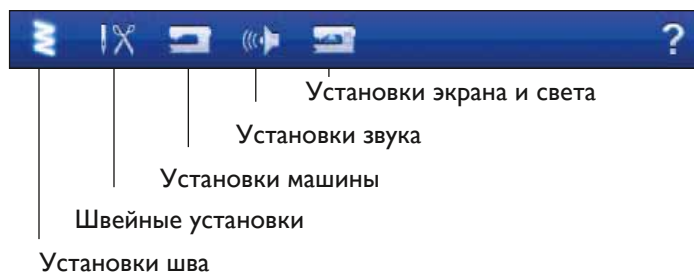

## УСТАНОВКИ ШИТЬЯ

### Двойная игла

Нажмите иконку Двойной иглы для открывания перечня выбора ширины двойной иглы. Когда выбран размер двойной иглы, ширина всех строчек будет ограничена для выбранной двойной иглы, чтобы предотвратить поломку игл. Установки сохраняются до переВыбора ширины двойной иглы.

Когда выбрана двойная игла, при включении машины появляется соответствующее сообщение. Другое предупреждение появляется при выборе шва, слишком широкого для выбранной двойной иглы. Ширина этой строчки будет автоматически уменьшена для двойной иглы. Отмените функцию Двойной иглы для возвращения к нормальному шитью.

### Безопасная ширина шва

Активируйте функцию Безопасная Ширина Строчки, если используете лапку или пластину для прямой строчки. Положение иглы фиксируется в центре для предотвращения поломки иглы, прижимной лапки или игольной пластины.

Эта функция выбирается автоматически и не может отключаться, если установлена игольная пластина для прямой строчки. Если пластину снять, функция Безопасная Ширина Строчки остается активной. Нажмите ОК на выпадающей подсказке, чтобы отключить функцию. Нажмите Cancel (Отменить), чтобы сохранить функцию активной.

При включении машины с этими активными установками и для любого выбора не прямой строчки, появляется сообщение, что выбрана установка для прямой строчки. Сделайте переустановку Безопасной ширины шва для возвращения к нормальному шитью.

*Примечание: Двойная игла и Безопасная ширина шва не могут быть выбраны одновременно.*

### Селективная Авто обрезка нити

Для активирования функции выберите Селективную Авто обрезку нити в Швейных установках. Нитки обрезаются автоматически и прижимная лапка поднимается после смены цвета, после окончания вышивки или после выметывания петли.

### Автоматическая Обрезка Прыгающих Стежков

Эта машина имеет функцию обрезки прыгающих стежков. Это значительно экономит время. По умолчанию функция включена. При вышивании машина автоматически обрезает верхние прыгающие стежки и вытягивает конец нити на изнаночную сторону ткани.

*Примечание: Машина также обрежет нитки после смены цвета. Придерживайте конец нити в начале вышивания, чтобы вы могли легко удалить его после обрезки.*

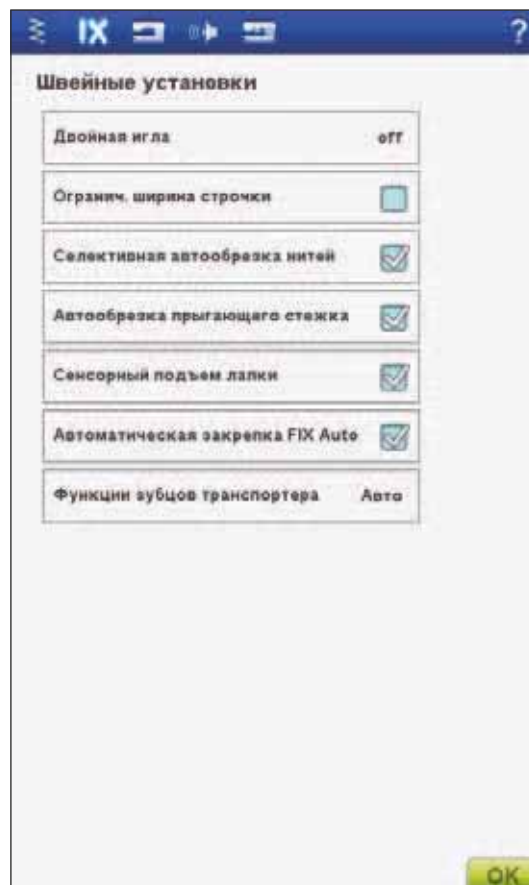

Не все дизайны запрограммированы для автоматической обрезки прыгающих стежков. Такие команды можно добавить в любые дизайны при помощи бесплатного программного обеспечения (PC).



Дизайны, помеченные таким символом, уже запрограммированы для Автоматической Обрезки Прыгающих Стежков. См. стр. 2:14.

*Примечание: Если вы хотите получить двух-стороннюю вышивку, отключите функцию обрезки прыгающих стежков и обрежьте нитки вручную после окончания вышивания.*

## Сенсорный подъем лапки

Активируйте эту функцию, выбрав ее. Прижимная лапка поднимается автоматически в среднее положение, например для остановки с положением иглы в ткани. При отмене функции прижимная лапка остается в нижнем положении при остановке шитья, даже в нижней позиции иглы или после обрезки нити.

## Функция FIX Auto

При выборе функции FIX Auto, машина сделает закрепочные стежки в начале шитья. Если функция не активна, используйте функцию закрепки FIX вручную на передней панели машины для фиксации шва или для отмены FIX в начале строчки.

## Зубцы Транспортера

Нажмите на иконку, чтобы перейти к выбору функций. Рекомендуемые настройки установлены автоматически. При включении машины настройки всегда автоматические. Ваша машина автоматически поднимает или опускает зубцы транспортера в зависимости от типа выбранной строчки. Например, зубцы опущены при пришивании пуговицы или шитье в технике свободного передвижения или вышивании. Зубцы будут автоматически опущены при использовании Сенсорной Лапки.

Выберите верхнее положение зубцов, чтобы они были подняты во время шитья.

Выберите нижнее положение зубцов, чтобы они были опущены во время шитья.

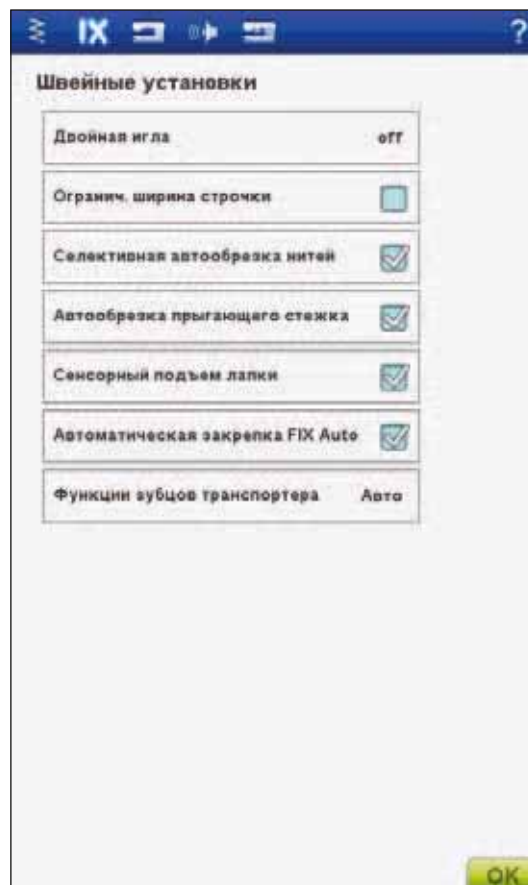

## УСТАНОВКИ МАШИНЫ

Установки, сделанные на экране, сохраняются после выключения машины.

### Язык

Нажмите на иконку Язык для просмотра языков. Выберите нужный, нажав на него.

### Имя Владельца

Нажмите на иконку Имя владельца и откроется окно, в котором вы можете ввести свое имя.

### Таймер

Таймер указывает общее время шитья и вышивания вашей машины. Нажмите иконку для переустановки таймера.

### Выбор пялец

Нажмите на иконку Выбора пялец и выберите нужные пяльцы. Если вы сначала загрузили дизайн, машина автоматически выбирает наиболее подходящие по размеру пяльцы.

### Автосохранение Auto Smart Save

При выборе функции сохранения Auto Smart машина будет периодически делать автосохранение при вышивании и также после прерывания вышивания.

*Примечание: Если активна функция Auto Smart Save, переход в режим Вышивания занимает больше времени.*

### Производитель нитей

Выберите производителя нитей, вы можете выбирать между Gütermann Sulky и Robison-Anton. Цветовые коды нитей производителя помогут вам ориентироваться при смене цветов в дизайне.

*Примечание: Смена Производителя не сменит коды в уже созданных дизайнах.*

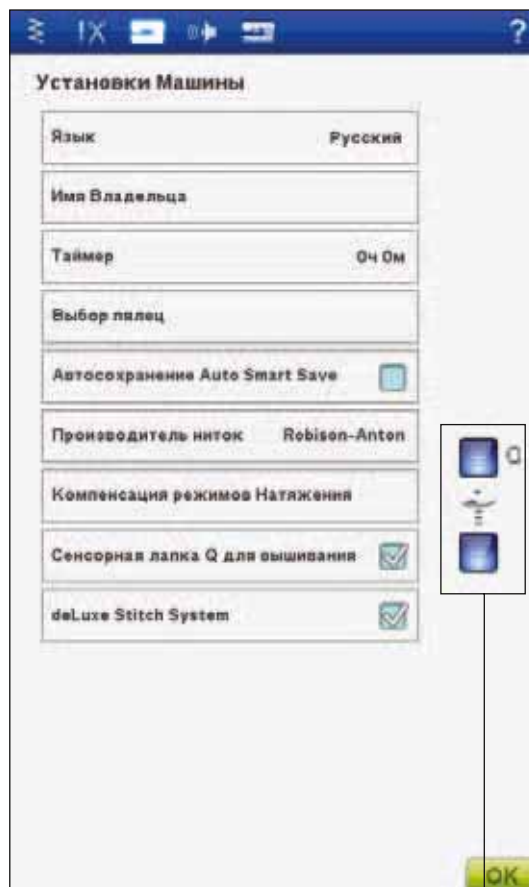

Высота лапки для Вышивания



## Компенсация натяжения Tension/Portioning Compensations

Если требуется увеличить или уменьшить Натяжение Нити для большинства строчек и дизайнов, то можно изменить основные установки вышивания и/или шитья. Также возможно требуется контроль натяжения нити, если вы постоянно шьете или вышиваете на деликатных тканях или используете специальные нити.

Нажмите Компенсация Натяжения. Измените с помощью полосы прокрутки в сторону увеличения или уменьшения Значение Натяжения Нити для всех строчек и/или дизайнов.

При изменении значения в Меню Установок, иконки контроля натяжения нити изменятся на красный цвет.

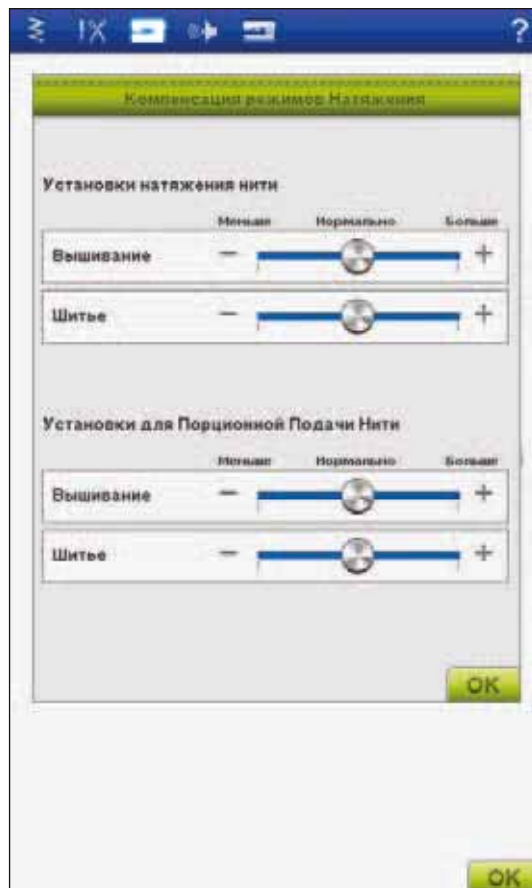
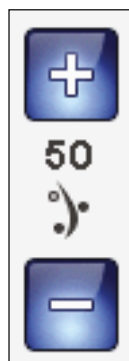
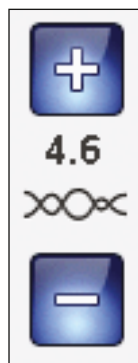

## Сенсорная лапка Q для вышивания

Сенсорная лапка Q для вышивания активна по умолчанию при включении машины.

Сенсорная лапка Q рекомендуется для вышивания. При использовании другого типа лапки, например лапки R, надо отключить сенсорную лапку Q для вышивания. Система ДеЛюкс будет использовать в этом случае режим Натяжения Нити вместо режима Порционной Подачи Нити.

## deLuxe™ Stitch System (Система ДеЛюкс)

deLuxe™ Stitch System (Система ДеЛюкс) имеет два режима для контроля натяжения игольной нити: Натяжение Нити и Порционная Подача Нити. Если функция активна, машина автоматически будет использовать режим Порционной Подачи Нити. В зависимости от других установок машина будет автоматически использовать режим Натяжения Нити, например, если активна функция Свободной Техники.

При использовании дополнительных аксессуаров или специальных техник для достижения лучшего результата может потребоваться использование режима Натяжения Нити. Отключите Систему ДеЛюкс (deLuxe™ Stitch System) для включения режима Натяжения Нити.

Более подробная информация о Системе ДеЛюкс приведена на стр. 4:9.

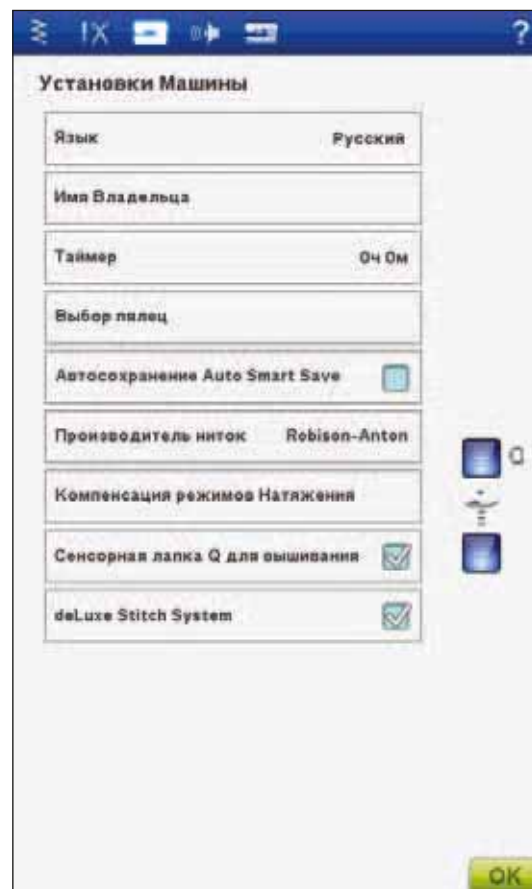

## УСТАНОВКИ ЗВУКА

Вы можете изменить Звуковые установки в вашей машине. Выберите, какую звуковую функцию вы хотите изменить. Затем выберите нужную вам мелодию, нажав на иконку. Вы сможете прослушать мелодии при нажатии на иконку звука. Каждый предупреждающий сигнал может иметь свою мелодию. Закройте меню, нажав на иконку ОК .

### Мелодии владельца

Вы можете использовать свои звуковые файлы в машине. Нажмите на установки звука для ввода. Внизу перечня мелодий вы найдете мелодии Владельца.

Если вы хотите изменить свои мелодии, Нажмите & Удерживайте иконку Мелодии владельца и можете вносить Мои Файлы для изменения звука.

*Примечание: Если вы нажмете эту иконку впервые, она откроет Мои Файлы. Найдите свой звуковой файл и нажмите иконку ОК. Название загруженного файла будет показано рядом с иконкой.*

Длина мелодии для звуковых предупреждающих сигналов максимум 5 секунд. Для начала и окончания вышивания - максимум 30 секунд.

*Примечание: Вы можете проигрывать только файлы PCM с кодами WAVЕ. Для оптимального результата звуковой файл должен быть 8-bit mono. Ваша машина не поддерживает сжатые звуковые файлы. Всегда сохраняйте ваши файлы-мелодии в папке Мои Файлы.*

### Аудио повтор

Если эта функция активна, некоторые предупреждающие сигналы или сообщения будут повторяться с интервалом, пока вы не отмените функцию.

### Громкость

Вы можете изменять громкость с помощью полосы прокрутки (слайдера). Все звуковые установки останутся активными, даже если вы изменили громкость.

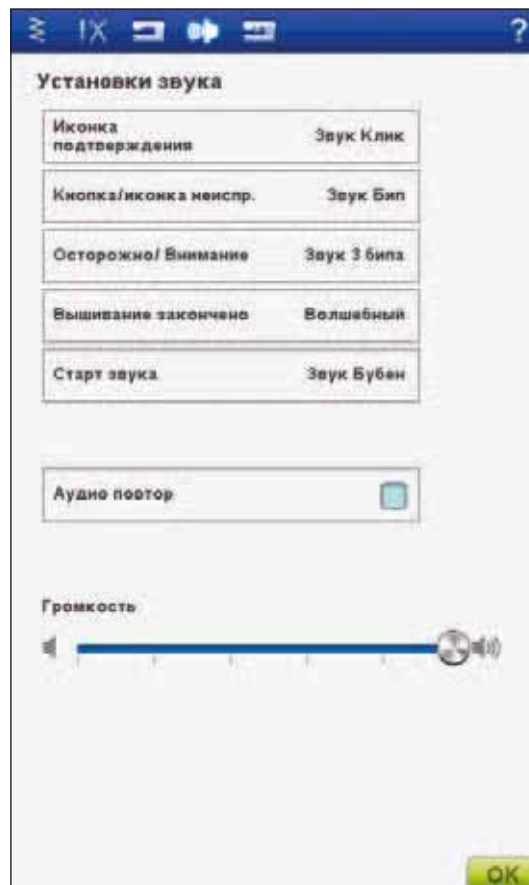

## УСТАНОВКИ ДИСПЛЕЯ И ОСВЕЩЕНИЯ

### Регулировка Сенсорного Дисплея

При нажатии на эту иконку дисплея вы можете сделать калибровку.

Нажмите для открытия меню Калибровка дисплея. Следуйте инструкциям для калибровки.

### Блокировка дисплея

Если при шитье возникают непроизвольные нажатия на дисплей и смена установок, вы можете легко заблокировать дисплей.

При активировании функции экран автоматически блокируется. В открывшемся окне показано меню, но оно заблокировано, пока вы не нажмете ОК.

### Гашение дисплея

Если функция активна, дисплей будет светить 10 мин после последнего нажатия. Нажмите на дисплей или на любую кнопку для активирования дисплея.

### Регулируемое освещение Adjustable E LIGHT™

Изменяйте яркость и цвет Системы освещения Adjustable E LIGHT™ вашей машины для получения комфортной обстановки для шитья в вашей комнате. Просто передвиньте ползунок направо или налево на шкале Яркости или Цвета. Передвиньте ползунок направо для более яркого освещения, налево - менее яркого. Переведите влево, чтобы свет был холоднее, или вправо, чтобы свет был теплее.

### Сигнальный свет

При активировании вы увидите мигающий свет в некоторых предупреждающих сообщениях. Если Сигнальный свет не активен, будут работать только звуковые сигналы.

## EXTENDED SEWING ADVISOR™ (РАСШИРЕННЫЙ ШВЕЙНЫЙ СОВЕТНИК)

Расширенный SEWING ADVISOR™ (Швейный Советник) дает информацию о каждой иконке. Чтобы его открыть, нажмите иконку Extended SEWING ADVISOR™. Выберите нужную вам ткань и технику шитья, нажав на соответствующие иконки. SEWING ADVISOR™ (Швейный Советник) выберет подходящую строчку и ее установки будут показаны слева. Вы можете изменить натяжение нити/порционную подачу, ширину, длину или зеркально отразить строчку. Нажмите ОК для возврата.

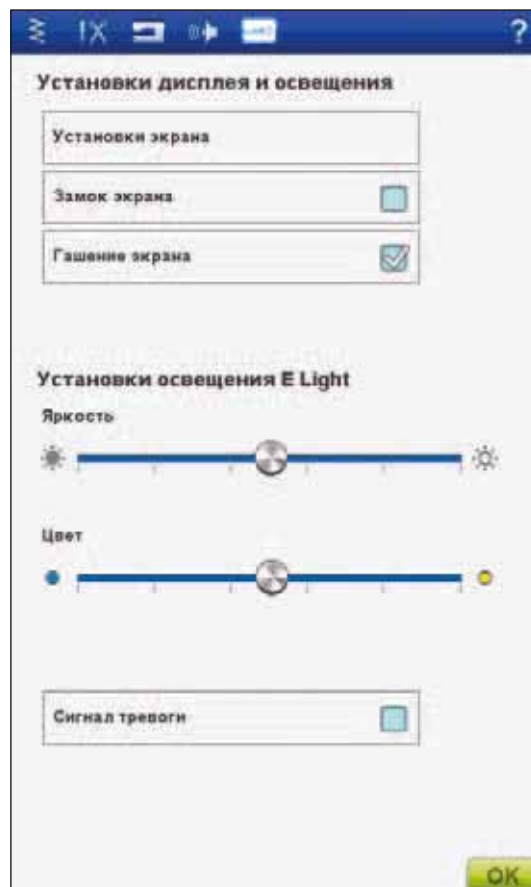

## EMBROIDERY ADVISOR™ (ВЫШИВАЛЬНЫЙ СОВЕТНИК)

Вышивальный Советник EMBROIDERY ADVISOR™ рекомендует нужную иглу, стабилизатор и нитки для вашей ткани. Нажмите на тип ткани, на котором будете вышивать и следуйте рекомендациям. Также EMBROIDERY ADVISOR™ (ВЫШИВАЛЬНЫЙ СОВЕТНИК) дает рекомендации при вышивании на специальных тканях или при использовании специальных ниток. Нажмите ОК для выхода из EMBROIDERY ADVISOR™ (ВЫШИВАЛЬНОГО СОВЕТНИКА).

## МЕНЮ ИНФОРМАЦИИ

Используйте Меню Информации для быстрого доступа к разделам Помощи. Инфо меню - это краткая версия Руководства по эксплуатации.

Если вы нажмете иконку Инфо на дополнительной панели инструментов, у вас будет четыре выбора: Индекс, Категории, Мое Инфо и Текст.

Прокликивайте темы, используя стилус, на шкале справа. Левая стрелка в нижнем левом углу дисплея открывает предыдущую страницу. Правая стрелка перенесет вас на следующую страницу. Нажав иконку Дом (Home), вы вернетесь на первую страницу.

### Индекс

Индекс показывает Темы Помощи в алфавитном порядке.

### Категории

Категории показывают темы Помощи по разделам Руководства по эксплуатации машины.

### Мое Инфо

Раздел Мое Инфо содержит имя владельца машины, информацию о программе и сведения о загруженности памяти машины (Доступно/Всего).

### Текст

Вы можете открывать и читать текстовые и HTML-файлы вашей машины. Чтобы открыть эти файлы, войдите в ваш Файл Менеджер и нажмите Мои Файлы. Нажмите & Удерживайте файл для открытия. Этот файл откроется в текстовом окне. Он будет там пока вы не выключите машину.





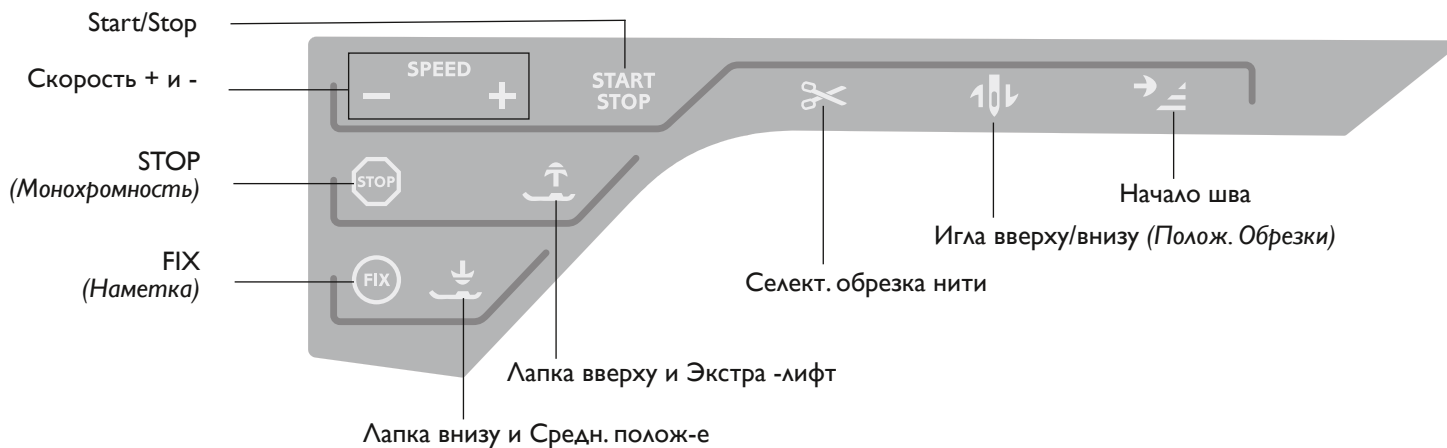

## ФУНКЦИОНАЛЬНЫЕ КНОПКИ (Функции Вышивального Режима в скобках)

### START/STOP

Нажимайте эти кнопки для начала и остановки шитья или вышивания без использования педали. Нажмите START/STOP для начала и нажмите снова для остановки.

### СКОРОСТЬ + И -

Все швы в машине имеют рекомендованную установленную скорость. При выборе шва ваша машина автоматически устанавливает наиболее подходящую для него скорость шитья.

Нажмите Speed+ или Speed - для увеличения или уменьшения максимально возможной скорости шитья. Если не шьете, нажмите Speed и появится подсказка на экране с установками скорости. Вы можете установить скорость, нажимая на ползунок в меню-подсказке. Если вы изменили скорость в процессе шитья, меню-подсказка не появится.

### STOP (МОНОХРОМНОСТЬ)

#### Швейный Режим

Нажмите STOP для завершения шва. Ваша машина закрепит нитки и автоматически остановится после завершения шва или программы. Когда выбрана функция STOP, на экране показан только один элемент шва. Кнопка STOP загорается после нажатия на нее. Выберите STOP снова для отмены или для выбора новой строчки. Кнопка STOP будет светиться. Функция STOP может быть запрограммирована, см. раздел программирования. Функция STOP будет отменена после завершения шва.

#### Режим Вышивания

Выберите STOP для отмены остановок после смены цвета или для создания одноцветной вышивки, см. раздел Вышивание.

### FIX (НАМЕТКА)

#### Швейный режим

FIX используется для закрепления шва. FIX автоматически активируется при выборе шва, использовании Селективной обрезки нити, выборе функции Начала шва, STOP или при нажатии FIX во время шитья. В начале строчки машина делает несколько закрепочных стежков и продолжает шов. Нажмите FIX в процессе шитья и машина сделает закрепочные стежки и автоматически остановится. Кнопка FIX загорается при активировании. Нажмите на светящуюся кнопку для отмены функции. Функция FIX может быть запрограммирована, см. раздел Программирование.

*Примечание: FIX Auto можно отменить в Меню SET, Швейные установки (см. стр. 3:8). Машина не сделает закрепочные стежки пока не будет выбрана функция FIX на машине.*

#### Режим Вышивания

Нажмите FIX для наметки вокруг вышивального дизайна для прикрепления ткани к стабилизатору.

### ЛАПКА ВНИЗУ И СРЕДНЕЕ ПОЛОЖЕНИЕ

Прижимная лапка опускается автоматически в начале шитья.

#### Швейный режим

Нажмите на эту кнопку и лапка полностью опустится. Нажмите еще раз для установки лапки в среднем положении.

#### Вышивальный режим

Нажмите на эту кнопку для установки лапки в "плавающее" положение для вышивания.

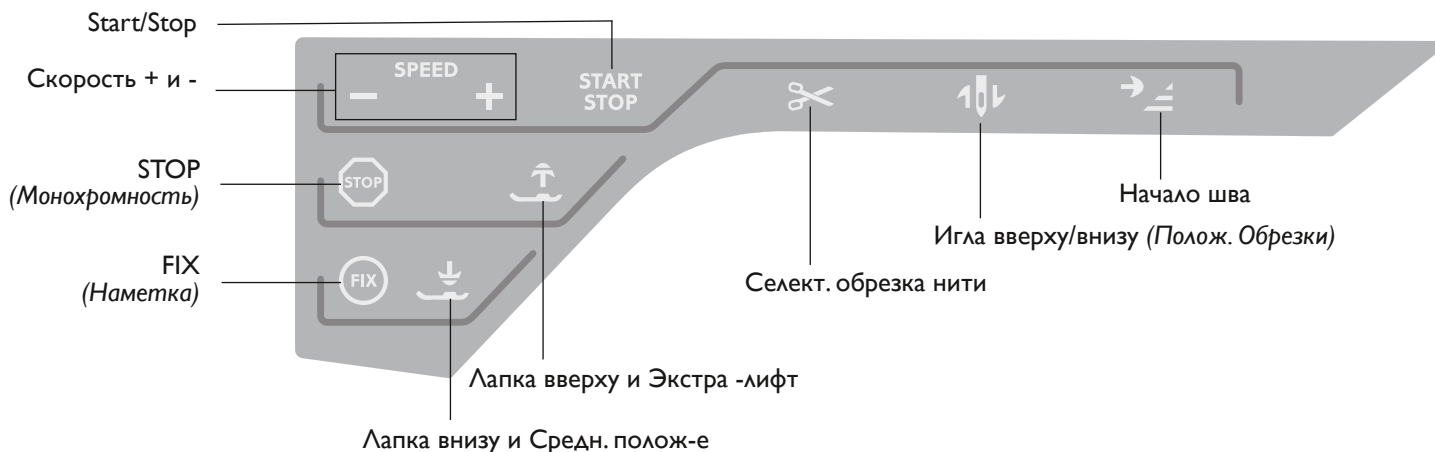

## ЛАПКА ВВЕРХУ И ЭКСТРА-ЛИФТ

Нажмите эту кнопку для подъема прижимной лапки вверх. Нажмите еще раз для подъема лапки в Экстра-верхнее положение и опускания зубцов транспортера. Это облегчает протаскивание толстых тканей под лапкой.

## СЕЛЕКТИВНАЯ ОБРЕЗКА НИТИ

### Швейный режим

Нажмите на кнопку Селективной Обрезки нити и ваша машина обрежет верхнюю и нижнюю нити, поднимет прижимную лапку и иглу и активирует кнопку FIX для следующего старта. Для обрезки ниток в конце шва или программы, нажмите на кнопку Селективной обрезки в процессе шитья. Кнопка начнет мигать, что означает готовность функции обрезки. После завершения строчки или программы верхняя и нижняя нити будут обрезаны. Функция Селективной обрезки нити может быть запрограммирована, см. раздел Программирование.

*Примечание: Ваша машина автоматически обрезает нитки после завершения одношаговой петли. Автоматическая обрезка нити может быть отменена в Меню SET, см. стр. 3:7.*

### Режим Вышивания

Селективная Обрезка нити обрезает нитки и поднимает лапку. После окончания вышивания дизайна и нижняя и верхняя нити автоматически будут обрезаны.

## ОСТАНОВКА ИГЛЫ ВВЕРХУ/ВНИЗУ (ПОЛОЖ. ОБРЕЗКИ)

### Швейный режим

Нажмите на кнопку для остановки иглы в верхнем или нижнем положении. Эта функция также устанавливает иглу в нужное положение после окончания шитья. Вы также можете слегка стукнуть один раз по педали для подъема или опускания иглы после шитья.

### Режим Вышивания

Машина сдвигает пальцы вперед к вам для облегчения обрезки лишних ниток и лишней ткани в аппликации.

## НАЧАЛО СТРОЧКИ

### Швейный режим

Если вы остановили шитье в середине шва, нажмите на эту кнопку для шитья с начальной точки. Строчка или швейная программа запомнят все сделанные вами установки.

### Режим Вышивания

Нажмите на кнопку Начало строчки для смещения палец назад для доступа к шпульке. Если нажмете на эту кнопку снова, машина сдвинет пальцы обратно в текущее положение для продолжения вышивания.

## EXCLUSIVE SENSOR SYSTEM™ (ЭКСКЛЮЗИВНАЯ СЕНСОРНАЯ СИСТЕМА)

Благодаря Системе EXCLUSIVE SENSOR SYSTEM™, лапка постоянно чувствует толщину ткани при шитье или вышивании и машина продвигает ткань всегда с превосходным результатом.

Войдите в Меню SET, Установки шва, для просмотра актуальных установок Давления Сенсорной лапки для выбранного типа ткани и для изменения давления лапки на ткань.

## РЕВЕРС

Для постоянного реверса, нажмите на кнопку один раз до начала шитья. Индикатор реверса будет гореть и машина будет шить назад, пока вы не отмените функцию, снова нажав на кнопку. Если нажмете на кнопку в процессе шитья, машина будет шить назад, пока вы удерживаете кнопку. Индикатор реверса горит пока нажата кнопка.

Реверс используется также для выметывания петель, штопальных и монограммных строчек для перехода от одной части шва к другой.



## ОБЩИЕ ИКОНКИ/ФУНКЦИИ

Иконки, описанные ниже, используются очень часто.

### Нажми & Удерживай

Некоторые иконки, имеющие дополнительные функции, помечены стрелкой в нижнем правом углу. Для доступа к этим функциям надо Нажать и Удерживать иконку несколько секунд.

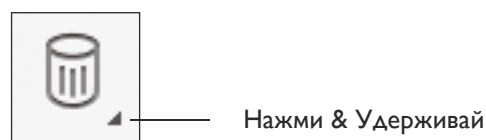

### Контрольные функции- Вышивальный режим

Контрольные функции используются для регулировок. Их четыре: Позиционирование, Вращение, Размер и Панорама.

При выборе Контрольных функций делайте изменения, нажимая на стрелки или двигая стилусом по дисплею. Иконки видоизменяются в зависимости от выбранных функций.

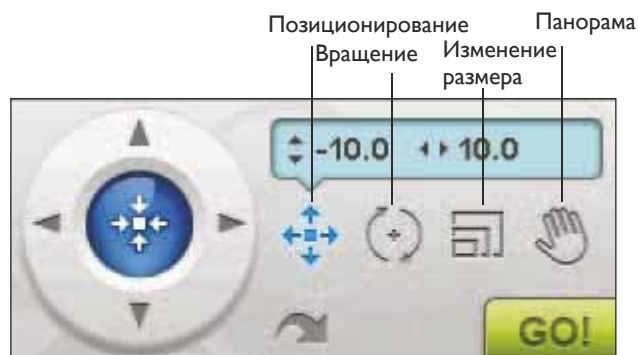

### Вышивальный редактор

В нижнем правом углу окна Вышивального Редактора есть иконка GO! Нажмите на нее для входа в режим Вышивания.

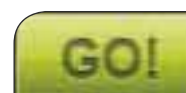

### Вышивание

Иконка Return(Возврат) в нижнем правом углу окна режима Вышивания. Если нажмете на эту иконку, вернетесь обратно в Вышивальный Редактор.



### ОК

Для подтверждения установок или изменений и для возврата в предыдущее окно.



### Отмена - Cancel

Отмена установок и изменений и возврата к предыдущему окну.







# ШВЕЙНЫЙ РЕЖИМ

В Швейном Режиме вы можете выбирать строчки, изменять и шить их. Ваш выбранный шов будет показан в реальном размере в поле шва. Рекомендации и машинные установки будут показаны сверху. Вы

можете также войти в режим Программирования и создать свою программу. Подробную информацию о программировании вы найдете в разделе Программы.

## ШВЕЙНЫЙ РЕЖИМ - ИКОНКИ

The image shows a detailed view of a sewing machine's control panel with various icons and settings labeled in Russian. The labels are as follows:

- Меню строчек** (Stitch menu)
- Меню Шрифтов** (Font menu)
- Меню Даймонд** (Diamond menu)
- Быстрая помощь** (Quick help)
- Рекомендация стабилизатора** (Stabilizer recommendation)
- Рекомендация иглы** (Needle recommendation)
- Выбранный шов** (Selected stitch)
- Начало шва** (Start of stitch)
- Рекомендация лапки** (Foot recommendation)
- Порционная подача Нити/ Натяжение Нити** (Thread tension)
- Длина стежка** (Stitch length)
- Верт. зерк. отображение** (Vertical mirror display)
- Гор. зерк. отображение** (Horizontal mirror display)
- Ширина шва** (Stitch width)
- ALT иконка** (ALT icon)
- Подробный SEWING ADVISOR™ (ШВЕЙНЫЙ СОВЕТНИК)** (Detailed Sewing Advisor)
- Швейный/ Вышивальный режим** (Sewing/Embroidery mode)
- Название Меню строчек** (Stitch menu name)
- Область выбора швов** (Stitch selection area)
- Прокрутка меню** (Menu scroll)
- Техника Свободного передвижения** (Free movement technique)
- Сохранить в Мои швы** (Save to My stitches)
- Программа** (Program)
- Ткань** (Fabric)
- Техники шитья** (Sewing techniques)
- Эксклюзивный SEWING ADVISOR™ (ШВЕЙНЫЙ СОВЕТНИК)** (Exclusive Sewing Advisor)

## ЭКСКЛЮЗИВНЫЙ SEWING ADVISOR™ (ШВЕЙНЫЙ СОВЕТНИК)

Ваша новая машина имеет Эксклюзивный SEWING ADVISOR™ (ШВЕЙНЫЙ СОВЕТНИК) HUSQVARNA VIKING®. Он всегда активен и находится в нижней части Интерактивного дисплея. Перед началом швейного проекта нажмите на тип ткани и затем на желаемую технику шитья.

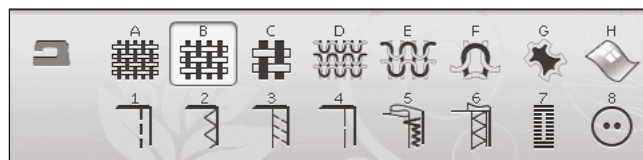

Эксклюзивный SEWING ADVISOR™ (ШВЕЙНЫЙ СОВЕТНИК) установит наиболее подходящий шов, длину и ширину стежка, скорость, натяжение нити/ порционную подачу нити, и сенсорное давление лапки для вашего проекта. Строчка будет показана на дисплее с рекомендованной лапкой и иглой.

В машине есть Подробный SEWING ADVISOR™ (ШВЕЙНЫЙ СОВЕТНИК) с текстом. Нажмите на иконку и откроется Подробный SEWING ADVISOR™ (ШВЕЙНЫЙ СОВЕТНИК).

## ВЫБОР МАТЕРИАЛА

### Тканые или вязаные

Различия между ткаными и вязаными материалами - в переплетении ниток. Тканые материалы выполнены из системы двух ниток: продольной и поперечной с пересечением под прямым углом. Вязаные материалы выполнены из системы одной нити с переплетенными петлями. Вязаные ткани обычно тянутся.

Главное правило, ввести Ткань - для всех неэластичных материалов и Эластик - для эластичных материалов

### Предлагаемые материалы

**А ткань ЛЕГКАЯ:** шифон, органза, батист, шелк и т. д.

**В ткань СРЕДНЯЯ:** ситец, ткани для квилтинга, шерстяной креп, тонкое сукно и т.д.

**С ткань ПЛОТНАЯ:** джинсовые, пальтовые, костюмные ткани, холст, махровые, стеганые изделия.

**Д ЭЛАСТИК ЛЕГКИЙ:** нейлон, легкий трикотаж, джерси и т.д.

**Е ЭЛАСТИК СРЕДНИЙ:** трикотаж двойной вязки, велюр, купальные костюмы и др.

**Г ЭЛАСТИК ПЛОТНЫЙ:** толстый трикотаж, флис и т.д.

### Кожа и винил

Натуральная кожа может быть с мехом. Кожа может быть гладкой или замшей.

**Г КОЖА:** для замши и кожи.

Винил - это синтетический материал, который часто имеет на изнанке тканевую основу. Винил может быть гладким или с рисунком, а некоторые материалы имеют эластичный эффект.

**Н ВИНИЛ:** для винила и синтетической кожи.

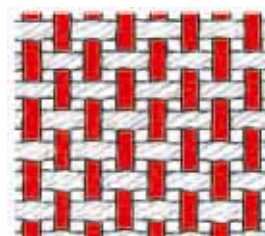

Тканые мат-лы.

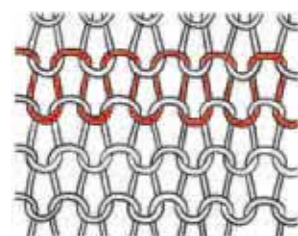

Вязаные мат.

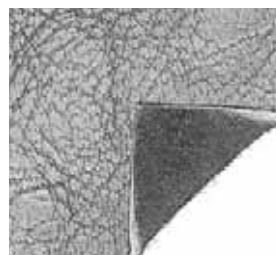

Кожа.



Винил.

## ШВЕЙНЫЕ ТЕХНИКИ

**1 СТАЧИВАНИЕ:** для стачивания двух деталей вместе

**2 ОБРАБОТКА КРАЯ:** обработка края ткани для предотвращения осыпания.

**3 СТАЧИВАНИЕ/ОВЕРЛОК:** стачивание и обработка края одновременно.

**4 НАМЕТКА:** временные стежки для примерки одежды, меток и сборки.

**5 НЕВИДИМАЯ ПОДГИБКА:** создает эффект невидимой подгибки для средней плотности материалов. .

**6 ПОДГИБКА:** машина выбирает наиболее подходящий подгибочный шов для вашего типа материала.

**7 ПЕТЛЯ:** SEWING ADVISOR™ (Швейный Советник) рекомендует подходящую петлю для выбранного материала.

**8 ПУГОВИЦА:** для пришивания пуговиц.

*Примечание: Если вы выбрали неправильную комбинацию (напр. легкая ткань-потайная подгибка), ваша машина будет сигналить, что вы не правильно выбрали швейную технику. Тем не менее, строчка может быть прошита, однако машина не рекомендует ее.*

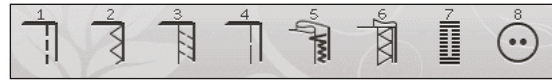

## EXTENDED SEWING ADVISOR™ (РАСШИРЕННЫЙ ШВЕЙНЫЙ СОВЕТНИК)

Расширенный SEWING ADVISOR™ (Швейный Советник) дает информацию о каждой иконке. Чтобы его открыть, нажмите иконку Extended SEWING ADVISOR™. Выберите нужную вам ткань и технику шитья, нажав на соответствующие иконки. SEWING ADVISOR™ (Швейный Советник) выберет подходящую строчку и ее установки будут показаны слева. Вы можете изменить натяжение/порционную подачу нити, ширину, длину или зеркально отразить строчку. Нажмите ОК для возврата.

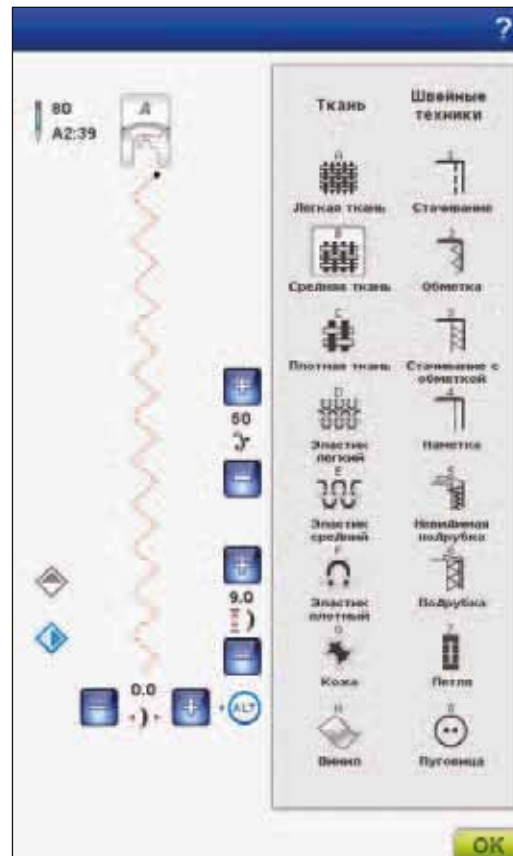

## СТРОКА ИНСТРУМЕНТОВ

На панели инструментов в Швейном режиме вы найдете: Меню Строчек, Меню Шрифтов, Файл Менеджер, иконку Даймонд Меню (которая открывает Расширенную Панель Инструментов), иконку Быстрая Помощь и переключатель между Швейным и Вышивальным режимами. Сначала нажмите Быстрая Помощь и затем интересующую тему на экране. На Расширенной Панели Инструментов вы найдете: Меню Установок, Расширенный Швейный Советник SEWING ADVISOR™ и Информационное Меню (в Швейном режиме). См. подробнее об этих функциях в разделе 3, на интерактивном дисплее.

## ВЫБОР СТРОЧКИ

Для выбора нажмите на нужный шов в области швов. Вы можете пролистать строчки, используя стрелки вниз строчек. Рядом с прокруткой показаны подкатегории швов.

Для ввода главного меню нажмите иконку Строчек на панели инструментов. Подменю появляется при выборе различных меню. Некоторые из меню имеют подменю. Нажмите кнопку меню/подменю для открытия программ в меню выбора программ.

### Загрузка шва из других местоположений

Загружайте строчки, сохраненные в Файл Менеджере или из других местоположений. Нажмите иконку Файл Менеджер и откроется окно. Нажмите на нужную строчку и Нажмите & Удерживайте или нажмите ОК для загрузки.

### Мои Строчки - Меню U

В меню U вы найдете ваши собственные строчки и программы строчек. См. на стр. 4:22 подробно как сохранить программу или измененную строчку в Мои Строчки.

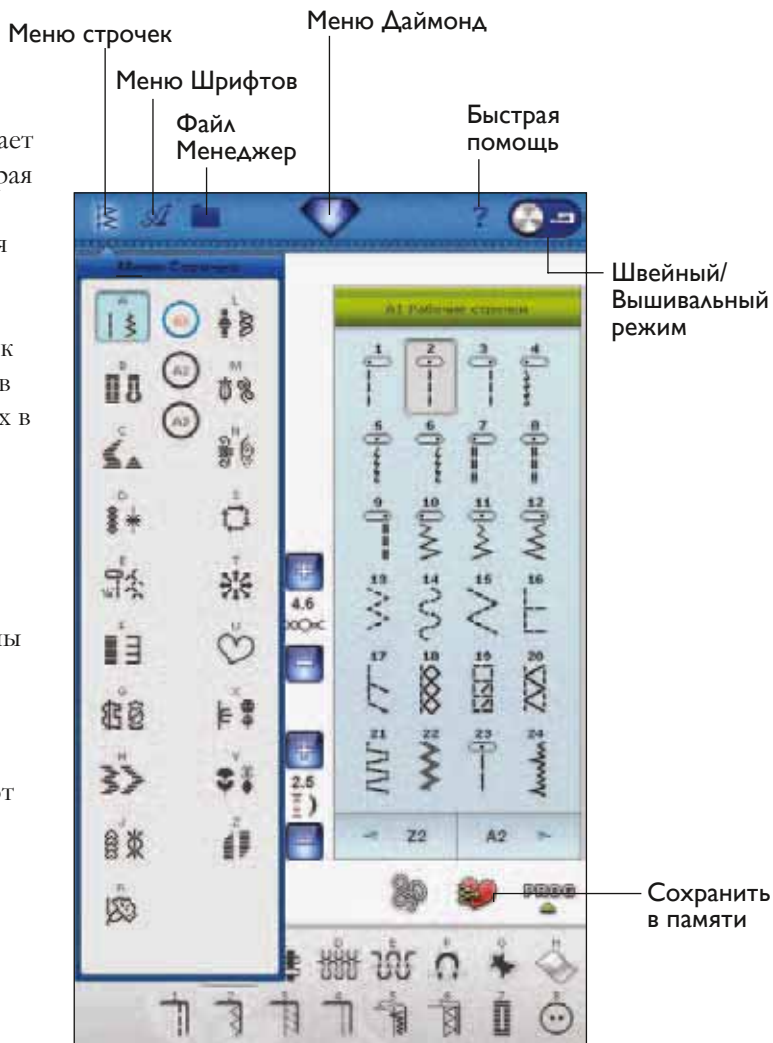



## УСТАНОВКИ ШВА

Ваша машина установит наилучшие установки для каждой выбранной строчки. Вы можете сделать свои изменения выбранного шва.

Изменения эффективны только для выбранного шва. Ваши изменения будут переустановлены на установки по умолчанию после выбора другой строчки.

Измененные установки не сохраняются автоматически при выключении машины. Вы можете сохранить свои измененные установки в Моих Строчках (см. раздел 5, Комбинирование).



Сохранить в Мои Строчки

### Что такое шов?

Шов может состоять из одиночного стежка (как прямая строчка) или двух индивидуальных стежков (как зигзаг).

Шов также может состоять из нескольких индивидуальных стежков, например трехступенчатый зигзаг или декоративная строчка.

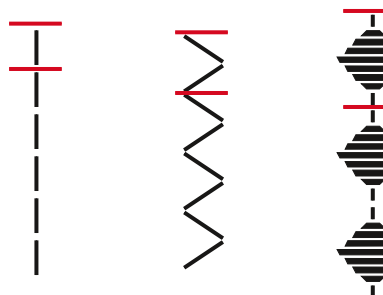

### ALT

Активные установки на дисплее могут меняться в зависимости от выбранного шва. Некоторые строчки имеют несколько (больше двух) установок и в этом случае появляется ALT. При нажатии функции ALT один или два раза, рядом с кнопкой изменится меню. Стрелки рядом с ALT будут обозначать их. Нажмите ALT снова для возврата к прежним установкам. Ниже вы найдете описание разных установок, которые могут появляться при выборе шва.



### Положение шва

В определенных швах, например, в прямой строчке, иконка ширины строчки превращается в положение строчки. Используйте + для смещения строчки вправо и - влево. Машина имеет максимальное количество положений иглы- 29 (для прямой строчки).

Положение шва может измениться только в пределах максимальной ширины шва. Изменение положения шва также ограничивает измененная ширина шва.



### Ширина шва

Уменьшайте или увеличивайте ширину шва, используя - и +. Установки по умолчанию показаны черными цифрами, измененные установки - красными.



### Длина стежка

Увеличивайте и уменьшайте длину стежка, используя + и -. Если удлиняете зигзаг или декоративный шов, вся строчка будет длиннее. При удлинении гладьевого шва, где плотность может меняться, строчка будет длиннее, а плотность останется прежней.

*Примечание: Установки ширины и длины показаны между + и -. Если вы пытаетесь превысить минимальные или максимальные установки ширины и длины, услышите предупреждающие звуковые сигналы.*

*Установки по умолчанию показаны черным цветом. Измененные установки показаны красным цветом.*

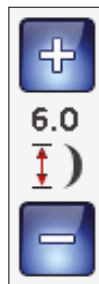

Длина стежка -

Длина стежка +

### Размер пуговицы

При выметывании петли при помощи Сенсорной Одношаговой лапки, вы можете установить размер пуговицы. Измерьте вашу пуговицу и введите размер в иконку установки.



### Пришивание пуговицы

Если пришиваете пуговицу, вы можете установить нужное количество стежков. Нажимайте + или - для увеличения или уменьшения количества повторов -стежков (см. 4:18).

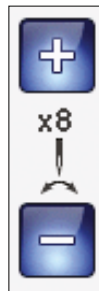

Плотность шва +

Плотность шва -

### Плотность шва

Регулировка плотности шва изменяет плотность (дистанция между индивидуальными гладьевыми стежками, которые создают весь шов). Плотность не влияет на длину всего шва.

Нажмите + для увеличения, - для уменьшения.

*Примечание: Это часто используется для специальных толстых ниток и для получения редких гладьевых швов.*

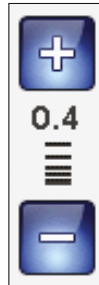

### Зеркальное отражение

Для зеркального отражения строчек или программ по вертикали или горизонтали, нажимайте соответствующие иконки.

*Примечание: Петли не могут быть зеркально отражены.*

Верт. зерк. отражение

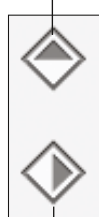

Гориз. зерк. отражение



Верт. зерк. отражение

Гориз. зерк. отражение

## ТЕХНИКА СВОБОДНОГО ПЕРЕДВИЖЕНИЯ

При нажатии иконки Техника Свободного Передвижения появляется окно с выбором одного из двух режимов: Свободная Плавающая Техника и Свободная Пружинная Техника.

### Плавающая свободная техника

Активируйте для установки лапки R в режим плавающего положения в свободной технике. Зубцы транспортера опускаются автоматически.

При шитье в свободной технике на медленной скорости прижимная лапка поднимается и опускается при каждом стежке для удержания ткани на игольной пластине при формировании стежка. На высокой скорости лапка находится в плавающем положении над тканью при шитье. Ткань нужно передвигать вручную.

Для регулировки подъема лапки в Плавающей свободной технике, нажмите на контроль высоты лапки и сделайте изменения.

### Пружинная Свободная техника

При выборе Свободной Пружинной Техники зубцы транспортера автоматически опускаются. Пружинная лапка будет подниматься и опускаться на каждом стежке для удержания ткани на игольной пластине при формировании стежка. При выборе Свободной Плавающей Пружинной Техники всегда используйте сенсорную лапку Q .

При шитье ткань должна передвигаться вручную.

*Примечание: Если активен режим Свободной Плавающей Техники, то нельзя использовать Пружинную лапку, чтобы избежать повреждения лапки. Активируйте Безопасность Ширины Шва, если это требуется для лапки.*

*Примечание: Открытая Пружинная лапка продается дополнительно в магазине у дилера.*



Техника Свободного передвижения

## deLuxe™ STITCH SYSTEM (СИСТЕМА ДЕЛЮКС)

deLuxe™ Stitch System (Система ДеЛюкс) имеет два режима контроля игольной нити: Натяжение Нити и Порционная Подача Нити. Система ДеЛюкс улучшает корректировку баланса между игольной и шпульной нитками. В основном автоматически используется Порционная Подача Нити для получения наилучших результатов.

При активности этой функции автоматически и постоянно распознается толщина ткани для пропорции правильного натяжения нити для выбранной строчки. При использовании Функции Натяжение Нити, диски натяжения будут сохранять правильное значение натяжения игольной нити.

Дополнительные аксессуары или специальные техники могут рекомендоваться при использовании Натяжения Нити для достижения наилучших результатов. Откройте меню Установки машины и отмените функцию Системы деЛюкс для включения функции Натяжения Нити.

В зависимости от того, какая функция активна, в швейно/вышивальном режиме изменится контрольное меню. Используйте кнопки контроля для изменения баланса между игольной и шпульной нитками, например, при шитье специальными нитками.

*Примечание: Если значения Натяжение Нити/Порционная Подача Нити были изменены вами для выбранной строчки или дизайна, то при выборе другой строчки (дизайна) эти изменения отменяются по умолчанию.*

### Изменение Натяжения Нити/Порционной Подачи Нити

Для получения хорошей строчки, переплетение ниток должно происходить между двумя слоями тканей.

Если нижняя нить видна на лицевой стороне изделия, значит натяжение нити очень сильное. Следует ослабить натяжение игольной нити.

Если игольная нить видна на изнаночной стороне изделия, значит игольная нить сильно ослаблена и следует увеличить значение натяжения нити.

Для декоративных швов и петель верхняя нить должна заходить на изнаночную сторону ткани.

### Компенсация Натяжения/Порционности

Если вы найдете, что игольная нить очень сильно натянута или ослаблена, в этом случае нажмите иконку Компенсации Натяжения в меню Установки Машины и измените установки с помощью полосы прокрутки. См. стр. 3:10.

*Примечание: При изменении значений Натяжение Нити/Порционная Подача Нити при помощи инструментов Компенсации Натяжение/Порционности в Меню Установок машины – изменения распространяются на все строчки и/или вышивки. Установки по умолчанию – положение Нормальное. Измененные установки автоматически сохраняются после выключения машины.*



Контроль Натяжения Нити



Контроль Регулируемого Натяжения Нити

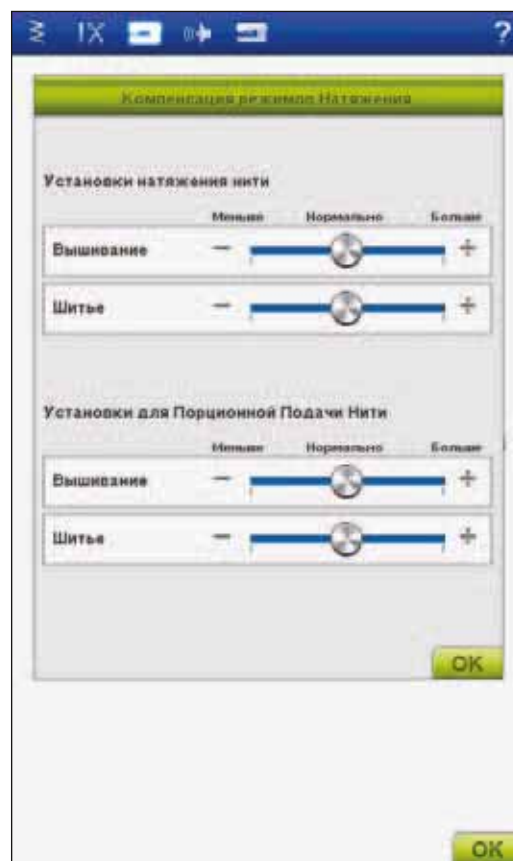
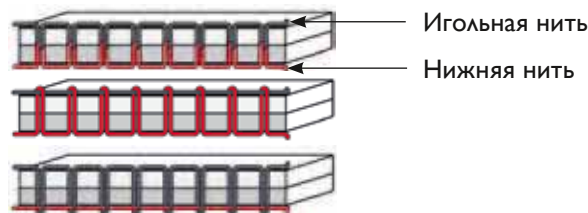



## ШВЕЙНЫЕ УСТАНОВКИ В МЕНЮ SET

Если хотите проконтролировать баланс или давление прижимной лапки выбранной строчки, то надо зайти в меню SET.

Нажмите Меню Даймонд, чтобы открылось Подробное Меню, в котором нажмите иконку Меню SET, затем нажмите Швейные Установки для просмотра актуальных установок шва.

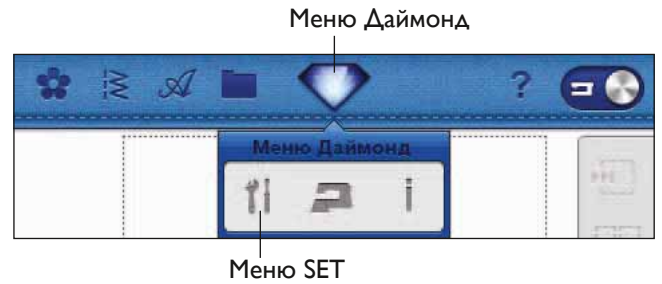

## БАЛАНС

При шитье на специальных тканях или для специальных техник шитья, может потребоваться изменение баланса.

Начните шить на кусочке ткани. Нажмите иконку SET на панели инструментов. Выберите Швейные Установки и откроется окно баланса. Используйте иконки + и - . Используйте иконки панорамы для просмотра всего шва. Измените рисунок на экране в соответствии с вашим примером. Когда вы снова начнете шить, баланс будет откорректирован. Вы также можете делать балансировку петель.

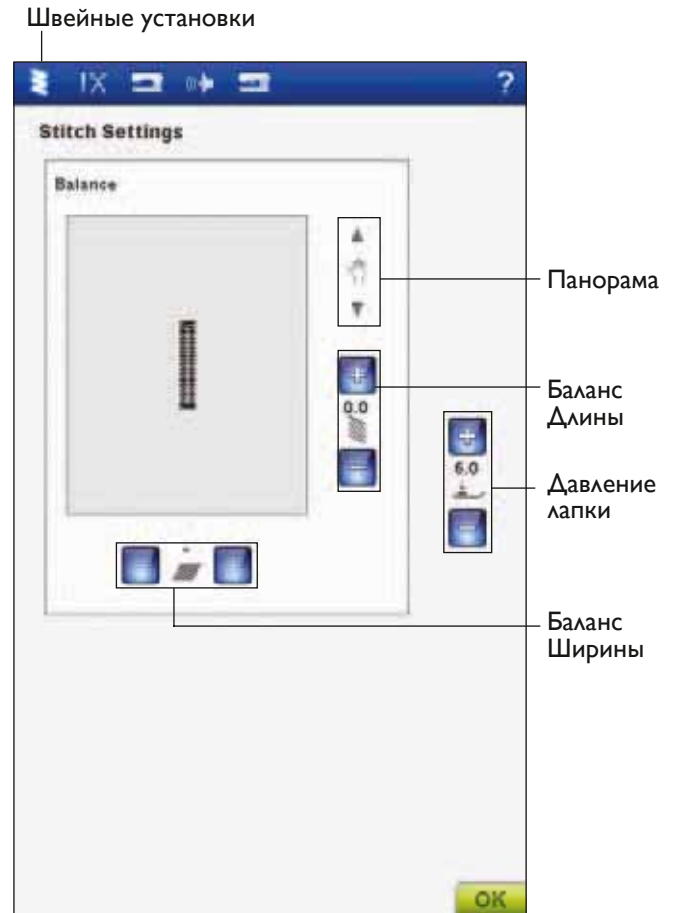

## EXCLUSIVE SENSOR SYSTEM™ (ЭКСКЛЮЗИВНАЯ СЕНСОРНАЯ СИСТЕМА) СЕНСОРНОЕ ДАВЛЕНИЕ ЛАПКИ

Благодаря Сенсорному давлению лапки, машина действительно чувствует толщину ткани при шитье или вышивании, и вы всегда получите превосходный результат.

Зайдите в Швейные Установки для просмотра актуальных установок Сенсорного давления лапки для выбранного типа ткани и для изменения давления лапки.

## Подъем и опускание лапки

Сенсорный Подъем лапки и Экстра-лифт служат для поднимания лапки. Сенсорное опускание и Среднее положение служат для опускания лапки.

Для опускания прижимной лапки положите ткань под лапку и нажмите кнопку Сенсорная Лапка Внизу или нажмите на педаль. Чтобы поднять лапку, нажмите на кнопку Сенсорная Лапка Вверху и Экстра-лифт или нажмите на Селективную Обрезку Нити для обрезания обеих нитей и подъема лапки. Когда игла останавливается в нижнем положении, прижимная лапка поднимается в Среднее положение.

Вы также можете опустить прижимную лапку и иглу при помощи педали. Если вы стукнете по педали один раз, лапка опустится. Если стукнете по педали дважды, игла будет остановлена в ткани.

*Примечание: При выборе функции "Остановка Иглы Внизу": Если вы остановите шитье и нажмете Сенсорная Лапка Вверху, лапка поднимется, но игла останется в ткани. Нажмите кнопку Сенсорная Лапка Вверху еще раз и игла поднимется.*



## ТЕХНИКИ ШИТЬЯ

### СТАЧИВАНИЕ

Стачивание - это сшивание двух деталей изделия вместе. Как правило, края деталей предварительно обрабатываются оверлочным швом и затем стачиваются прямой строчкой, а потом шов разутюживается.

Эластичные материалы стачиваются эластичным швом. Эластичный шов может растягиваться, благодаря чему нитки не порвутся.

**ТКАНЬ:** Средняя шерсть, сложенная вдвое.

**ВЫБОР:** Ткань средняя и Стачивание. (SEWING ADVISOR™, Швейный Советник, выберет прямую строчку.)

**ИСПОЛЬЗОВАТЬ:** Рекомендуются лапка А и игла 80.

#### ШИТЬЕ:

- Сложите две детали лицевыми сторонами вместе. Положите под лапку, оставив расстояние от края ткани 15 мм.
- Нажмите на педаль. Лапка опустится автоматически.
- Прошейте шов. По завершении, нажмите кнопку Селективная обрезка нити. Верхняя и нижняя нитки обрежутся и лапка поднимется.

**ТКАНЬ:** Легкий эластик, сложенный вдвое.

**ВЫБОР:** Эластик средний и Стачивание. (SEWING ADVISOR™, Швейный Советник, выберет эластичную строчку.)

**ИСПОЛЬЗОВАТЬ:** Рекомендуются лапка А и игла 75 stretch.

#### ШИТЬЕ:

- Сложите две детали лицевыми сторонами вместе. Положите под лапку, оставив расстояние от края ткани 10 мм.
- Нажмите на педаль. Лапка опустится автоматически.
- Прошейте шов. По завершении, нажмите кнопку Селективная обрезка нити. Верхняя и нижняя нитки обрежутся и лапка поднимется.

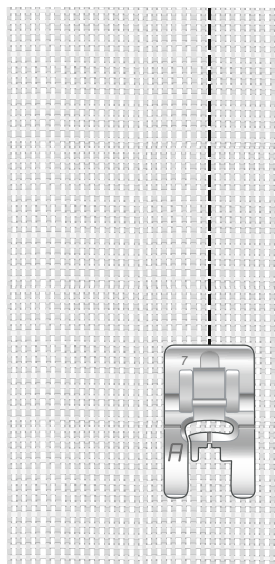
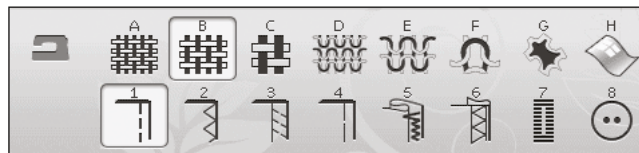

Прямая строчка.

Прямая строчка также используется для отстрочки. Для видимой отстрочки рекомендуем увеличить длину стежка, заправить толстые нитки и установить иглу большего размера.

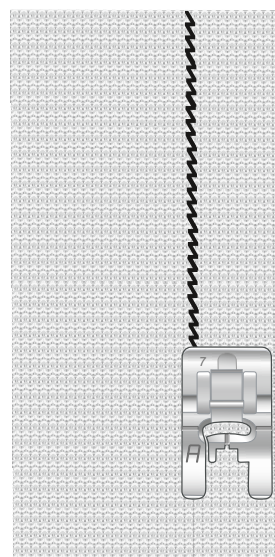

Эластичная строчка.

## ОБРАБОТКА КРАЯ

Обработка края изделия нужна для укрепления края ткани от осыпания и для улучшения внешнего вида изделия. Проще делать это до стачивания элементов изделия друг с другом. Рекомендуем использовать лапку J для легких и средней плотности тканей, чтобы избежать стягивания края изделия. Лапка B используется для плотных материалов. Ваш SEWING ADVISOR™ (Швейный Советник) подберет наиболее подходящие параметры длины и ширины шва для выбранного материала.

**ТКАНЬ:** Шерсть средней плотности.

**ВЫБОР:** Ткань средняя и Обработка края. (SEWING ADVISOR™, Швейный Советник, выберет трехшаговый зигзаг.)

**ИСПОЛЬЗОВАТЬ:** Рекомендуется лапка J и игла 80.

Положите ткань (в один слой) под прижимную лапку J, пластинка на лапке должна располагаться вдоль края ткани. Трехступенчатый заглаз проходит через пластинку и не дает уводить край ткани.

### ШИТЬЕ:

- Нажмите на педаль. Прижимная лапка опустится автоматически.
- Прошейте вдоль кромки ткани.
- Нажмите кнопку Селективного Обрезчика Нити.

*Примечание: Нет необходимости обрабатывать края кожаных и виниловых изделий, но SEWING ADVISOR™ (Швейный Советник) предлагает вам такую возможность. Нажмите Кожа или Винил на SEWING ADVISOR™ (Швейном Советнике) и Обработка края. (SEWING ADVISOR™, Швейный Советник, выберет зигзаг).*

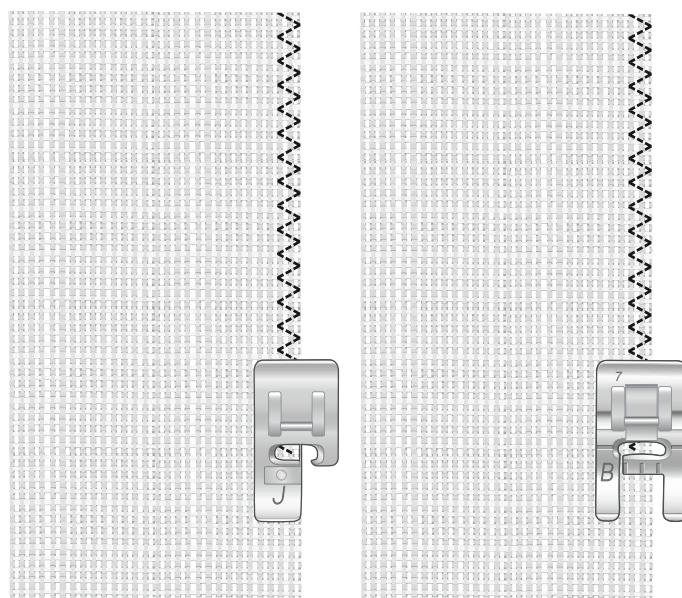
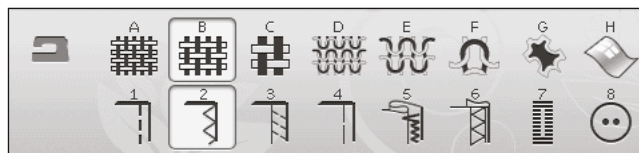

## ОВЕРЛОК

Операция Оверлок предназначена для одновременного сшивания и укрепления края. Это значительно экономит время. В Вашей машине имеется несколько оверлочных швов. SEWING ADVISOR™ (Швейный Советник) выбирает наиболее подходящий из них для Вашего типа ткани и предлагает автоматическую установку параметров.

**ТКАНЬ:** Легкий эластик, сложенный вдвое.

**НАЖМИТЕ:** Эластик легкий и Оверлок на экране SEWING ADVISOR™ (Швейного Советника).

**ИСПОЛЬЗУЙТЕ:** Рекомендованную прижимную лапку J и иглу номер 75 stretch - для трикотажа.

### ШИТЬЕ:

- Сложите кусочки ткани лицевой стороной внутрь. Положите ткань под лапку; пластинка на лапке должна располагаться вдоль края ткани.
- Нажмите на педаль. Лапка опустится автоматически.
- Прошейте оверлочным швом вдоль одной стороны.
- Нажмите кнопку Селективного Обрезчика Нити.

Повторите выбор оверлочного шва для плотного эластика и плотной ткани. Ваш SEWING ADVISOR™ (Швейный Советник) выбирает наиболее подходящий шов, длину и ширину стежка, натяжение нити/порционную подачу нити, сенсорное давление лапки и скорость шитья для каждого типа ткани. Следуйте другим рекомендациям на Полноцветном Интерактивном Экране.

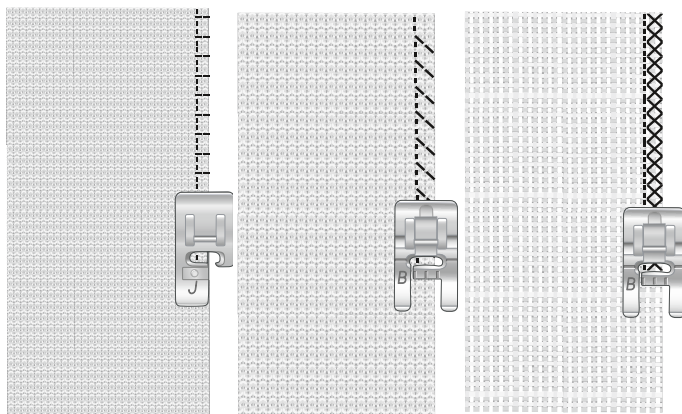
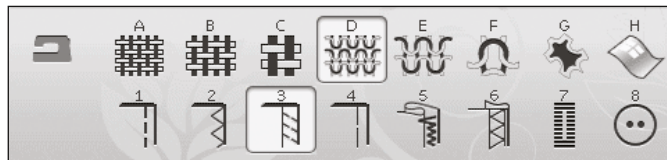

## ОВЕРЛОК ДЛЯ ЛЕНТОЧНОЙ ОБРАБОТКИ

Операция оверлок отлично подходит для обтачки горловины и манжет на трикотажных тканях.

**ТКАНЬ:** Трикотаж и эластичная лента

**ВЫБЕРИТЕ:** Эластик средний и оверлок

**ИСПОЛЬЗУЙТЕ:** Рекомендованную прижимную лапку B и иглу номер 90 stretch - для трикотажа.

**НИТЬ:** Обычная швейная нить.

Вырежьте горловину на куске трикотажа. Сложите эластичную ленту вдвое по длине. Сложите необработанные края ленты и горловины лицом внутрь. Пришейте ленту к горловине оверлочным швом с припуском 1/4" (6 мм). В процессе шитья растягивайте ленту.

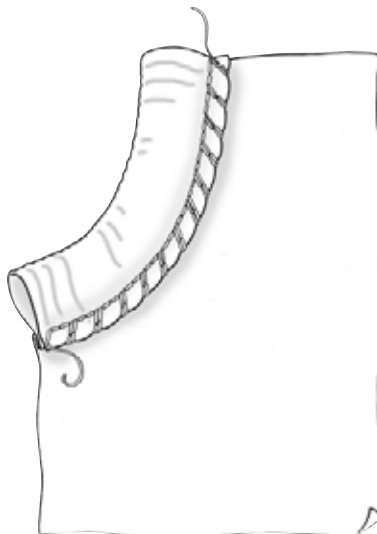
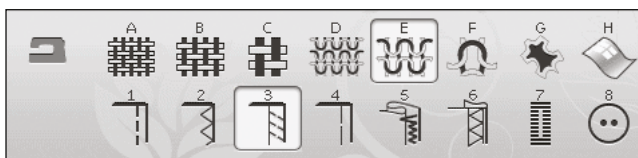



## НАМЕТКА

Наметка - это временные стежки для примерки одежды, присбаривания и т.д.

Ваш SEWING ADVISOR™ (Швейный Советник) автоматически выставляет максимальную длину стежка и уменьшенное натяжение нити для того, чтобы легче было удалить наметочные стежки или стянуть их.

**ТКАНЬ:** Средней плотности, два отрезка.

**НАЖМИТЕ:** Средняя ткань и Наметка.

**ИСПОЛЬЗУЙТЕ:** Лапку A и иглу номер 80.

Сложите куски ткани лицевыми сторонами внутрь. Положите ткань под лапку.

**ПРИПУСК ШВА:** 15 мм.

### ШИТЬЕ:

- Нажмите на педаль. Сенсорная прижимная лапка опустится автоматически.
- Прошейте наметочным швом вдоль одной из сторон.
- Нажмите кнопку Селективного Обрезчика Нити.
- Потяните нижнюю нитку и удалите наметку.

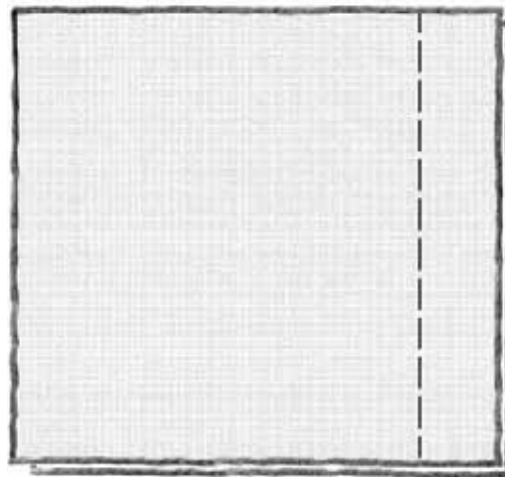
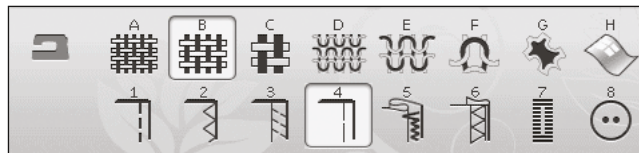

## НЕВИДИМАЯ ПОДГИБКА

Потайной подгибочный шов выглядит как невидимый на изделии. Вам предлагается два вида таких швов, один для средних или плотных тканей, другой - для эластичных.

Потайной шов не рекомендуется для легких тканей; тем не менее, SEWING ADVISOR™ (Швейный Советник) предложит Вам наиболее подходящий.

**ТКАНЬ:** Средний эластик.

**НАЖМИТЕ:** Ткань средняя и Невидимая погибка на экране SEWING ADVISOR™ (Швейного Советника).

**ИСПОЛЬЗУЙТЕ:** Рекомендованную лапку D и иглу номер 80.

**НИТЬ:** Обычная швейная нить.

Сверните ткань, как показано на иллюстрации. Положите ткань под лапку D так, чтобы сложенный край ткани находился у внутренней стороны правого выступа лапки.

Нажмите на педаль. Прижимная лапка опустится автоматически.

Если стежки заходят за скалку, нажмите кнопку -, если они ее не захватывают, нажмите + для увеличения ширины. Нажмите кнопку Селективного Обрезчика Нити.

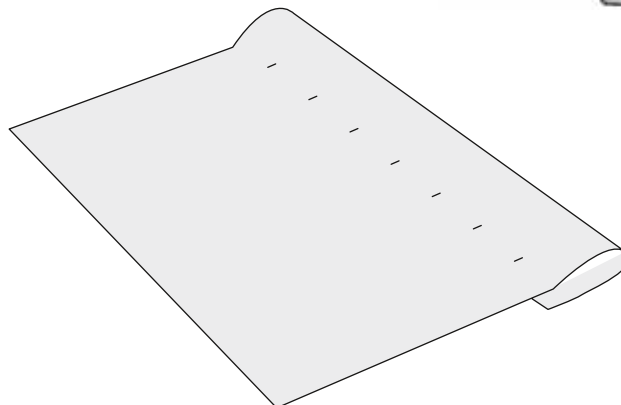
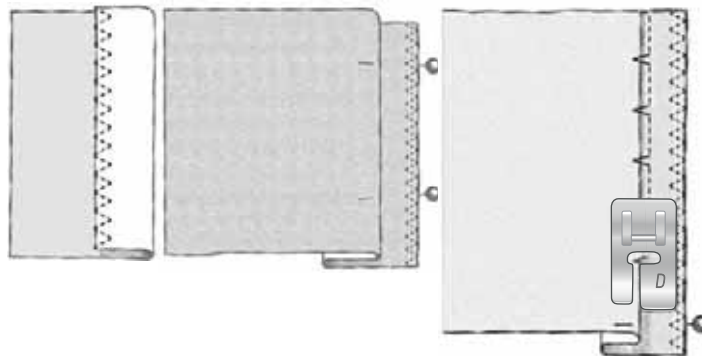
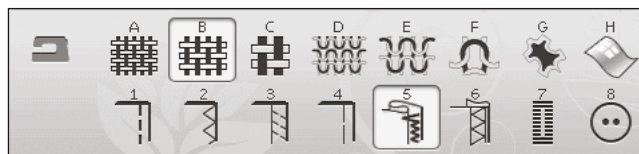

## ВИДИМАЯ ПОДГИБКА

Операция - Видимая подгибка на Вашем SEWING ADVISOR™ (Швейном Советнике) предложит Вам один из видимых подгибочных швов, которые шьются по лицевой стороне изделия в зависимости от типа ткани. Для тканей средней плотности, кожи и винила рекомендуется прямой шов. Для эластичных материалов лучше выбирать трикотажные швы.

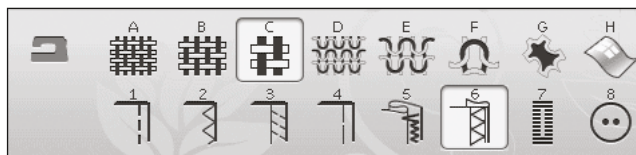

## ДЖИНСОВЫЙ ШОВ

При шитье очень плотных тканей и джинсовых швов, может быть затруднено передвижение лапки через утолщения. Игла может погнуться или сломаться. В таких случаях мы рекомендуем использовать подъемную пластинку для корректировки высоты швов.

**ТКАНЬ:** Средней плотности.

**НАЖМИТЕ:** Плотная ткань и Видимая подгибка.

**ИСПОЛЬЗУЙТЕ:** Рекомендуемую лапку B и иглу номер 80 jeans - для джинсовой ткани.

Нажмите Остановка иглы Вверху/Внизу для выбора положения иглы. Начните шить, не доходя до утолщения, остановитесь. Ваша машина остановится с положением иглы в ткани и поднимет лапку. Поставьте подъемную пластинку сзади лапки.

Вы можете использовать разные по толщине стороны пластинок. Это зависит от высоты утолщения. Нажмите на педаль, лапка опустится и медленно продолжайте шить по утолщению.

Остановите шитье снова, когда прошьете по утолщению (убедитесь, что игла в ткани). Выньте пластинку из-под лапки и поставьте ее спереди прижимной лапки.

Сделайте несколько стежков, лапка должна полностью пройти через утолщение и прошить немного после него. Снова остановите шитье, игла в ткани, лапка поднимется. Снимите подъемную пластинку и продолжайте шить.

## ЭЛАСТИЧНЫЙ ШОВ

Выберите Эластик Средний и Эксклюзивный SEWING ADVISOR™ (Швейный Советник) предложит плоский оверлочный шов. Следуйте рекомендациям на Интерактивном дисплее.

Сложите материал, как показано на рисунке и прошейте по лицевой части. Обрежьте излишки ткани. Используйте эту операцию для шитья штрипок и узких полосок.

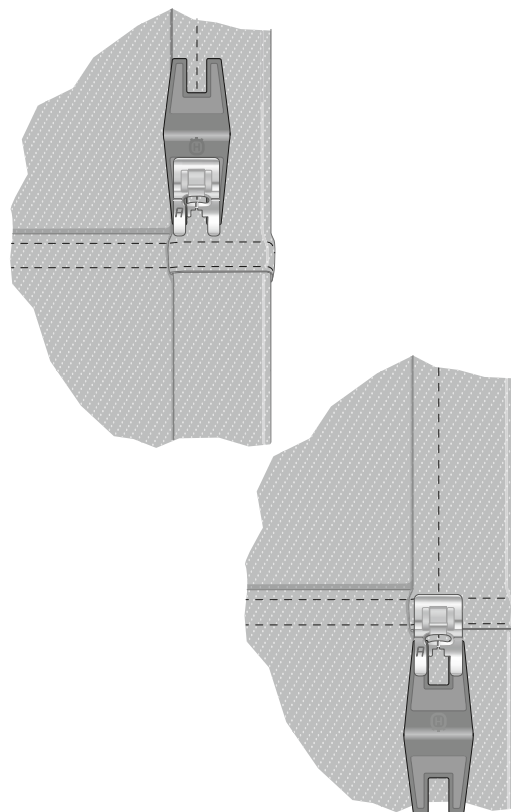

*Плоский эластичный шов для штрипок и подгибки*

## ПРЕВОСХОДНО ОТБАЛАНСИРОВАННАЯ СЕНСОРНАЯ ОДНОШАГОВАЯ ПЕТЛЯ

Эксклюзивный SEWING ADVISOR™ (ШВЕЙНЫЙ СОВЕТНИК) предложит вам наиболее подходящую петлю для вашей ткани. Ткань должна быть укреплена стабилизатором перед выметыванием петли.

Вы так же можете выбрать петлю прямо из Меню В.

**ТКАНЬ:** Средней плотности и стабилизатор.

**ВЫБРАТЬ:** Ткань средняя и Петля.

**ИСПОЛЬЗУЙТЕ:** Рекомендованную иглу номер 80.

1. Наденьте Сенсорную лапку для петли.
2. Подсоедините Сенсорную лапку в разъем под машиной слева перед системой освещением (а).
3. Приложите пуговицу к линейке для измерения размера петли, расположенной на машине.
4. Установите размер пуговицы в мм на экране. См. Стр. 4:7.

Перед шитьем совместите середину белой коронки с белой риской Сенсорной лапки.

Ваша машина автоматически выметывает петлю размером чуть больше выбранной пуговицы.

Размер петли зависит от типа и фактуры вашей ткани. Всегда делайте пробную петлю на кусочке ткакой же ткани.

*Примечание: Для плотной ткани или кожи, SEWING ADVISOR™ (Швейный Советник) предложит петли, которые не могут быть выполнены при помощи Сенсорной лапки.*

### Шитье петли:

- Сложите ткань вдвое и подложите под нее стабилизатор.
- Пиктограммным карандашом сделайте метки для петель на ткани. Установите длину петли.
- Положите ткань под Сенсорную лапку для петли. Измерительное колесо лапки должно быть поднято, чтобы проще было разместить ткань.

*Примечание: Используйте метки на левом выступе лапки для одинакового расположения от края изделия. Расстояние от петли до средней метки составляет 5/8" (15 мм).*

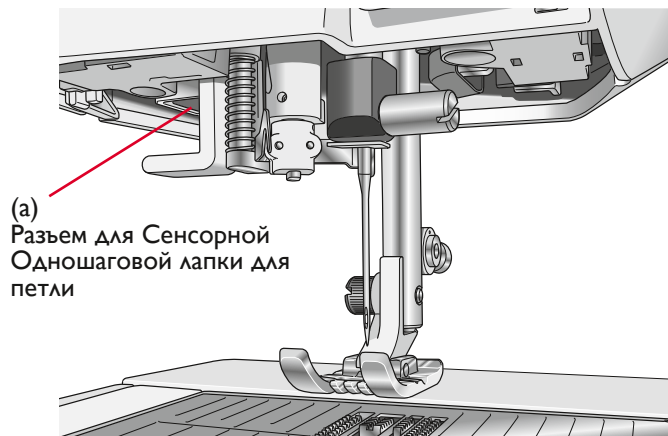
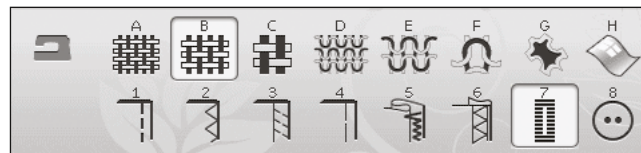

(а)  
Разъем для Сенсорной  
Одношаговой лапки для  
петли

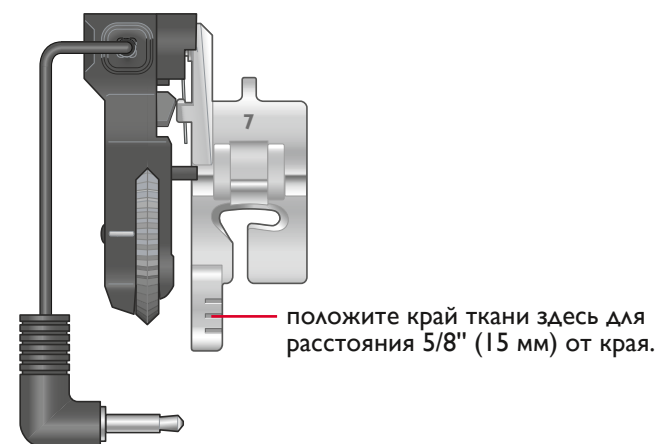

положите край ткани здесь для  
расстояния 5/8" (15 мм) от края.

- Нажмите на педаль. Сенсорная лапка опустится автоматически. Машина сделает сначала прямую строчку в направлении от вас, затем сделает гладьевую левую колонку петли в направлении к вам. Так же повторится и для правой колонки. Закрепки делаются автоматически (см. рис. 1). Держите ногу на педали до тех пор, пока выбранная функция обрезки нити не сработает. Затем лапка сама поднимется.

При выметывании не гладьевых петель, или использовании обычной лапки С для петли, порядок выполнения петли будет другой (без прямой строчки). См. рис. 2.

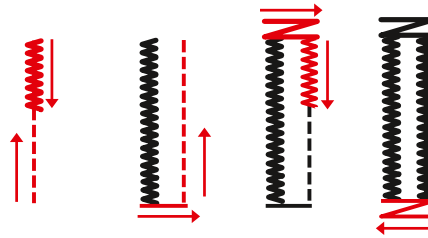

1. Направление шитья колонок гладьевых петель при использовании Сенсорной Одношаговой лапки.

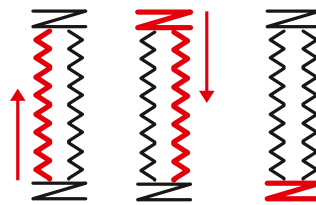

2. Направление шитья колонок негладьевых петель или при использовании лапки С.

## ВЫМЕТЫВАНИЕ ПЕТЛИ ВРУЧНУЮ

Для шитья петли используйте лапку С.

- Прошейте первую колонку петли нужной длины.
- Нажмите на кнопку реверс. Машина сделает закрепку и начнет вторую колонку.
- Когда колонка достигнет начала первой колонки, нажмите на кнопку реверс для шитья второй закрепки.

*Примечание: Если вам нужно сделать петлю на очень узком кусочке ткани, используйте лапку С.*

*Примечание: В коробке для аксессуаров есть специальное место для Сенсорной петельной лапки (см. рис. 1 и 2).*

## ВЫШИВАНИЕ ПЕТЛИ

*Петли можно также вышивать в пальцах. См. Стр. 7:3.*

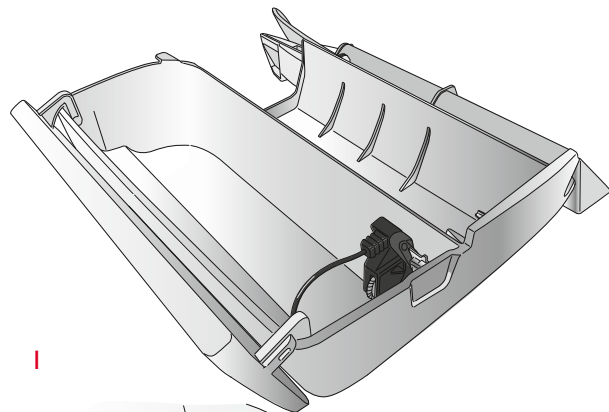

1

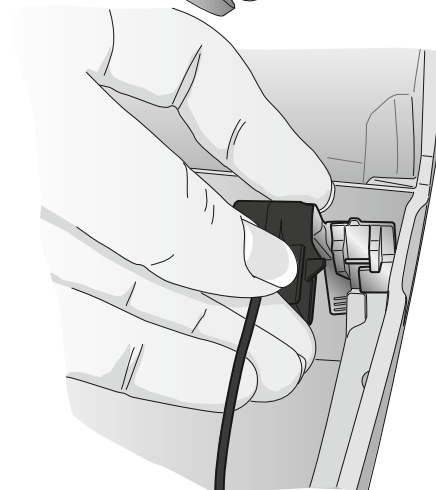

2



## ПРОГРАММА ПРИШИВАНИЯ ПУГОВИЦЫ

На вашей машине вы сможете легко пришить пуговицы, крючки и застежки.

**ТКАНЬ:** Средней плотности.

**ВЫБРАТЬ:** Ткань средней и Пришивание пуговицы на SEWING ADVISOR™ (Швейном Советнике). Зубцы транспортера опустятся автоматически.

**ИСПОЛЬЗУЙТЕ:** Иглу номер 80 и подъемную пластинку (если хотите пришить пуговицу на ножке). Снимите прижимную лапку.

### ШИТЬЕ:

- Положите ткань, подъемную пластинку и пуговицу под держатель лапки, так чтобы игла входила в отверстие пуговицы. Проверьте, что игла входит во второе отверстие, нажав на горизонтальное отображение. Убедитесь, что игла не ударяется в пуговицу. Опустите иглу вниз в отверстие.
- Пришейте зигзагом пуговицу, сделав шесть-восемь стежков (см. стр. 4:7).
- Машина автоматически пришьет пуговицу и сделает закрепку.

*Примечание: Подкладывайте тонкую часть подъемной пластинки под пуговицу для легких тканей. Используйте более толстую часть - для пришивания пуговиц на плотных материалах.*

*Примечание: Рекомендуемая ширина зигзага 3.0 мм подходит для большинства пуговиц. Если вы будете пришивать очень маленькие или очень большие пуговицы, уменьшайте (-) или увеличивайте (+) ширину стежка, пока игла не войдет в нужное отверстие.*

*Примечание: специальную лапку для пришивания пуговиц можно купить у местного продавца.*

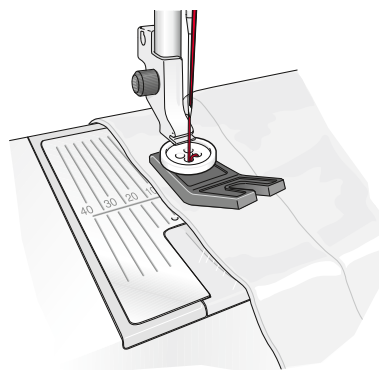
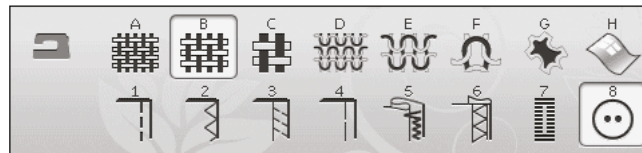

## ШИТЬЕ В 4-Х НАПРАВЛЕНИЯХ - МЕНЮ S

Этот починочный шов позволит вам сделать несколько различных строчек в четырех направлениях. Вы можете выбрать из 17 разных швов. Ваш выбор будет зависеть от ткани, которую вы будете использовать. Это очень полезная функция для пришивания заплаток на брючины с использованием свободного рукава машины. Швы в 4-х направлениях уже запрограммированы с определенной длиной и шириной стежка.

**ТКАНЬ:** Средней плотности, два куска, сложенные вдвое.

**ВЫБРАТЬ:** Ткань средняя на Эксклюзивном SEWING ADVISOR™ (ШВЕЙНОМ СОВЕТНИКЕ), меню S - шитье в 4-х направлениях, шов S1:8.

**ИСПОЛЬЗОВАТЬ:** лапку S и иглу номер 90, как рекомендовано.

### ШИТЬЕ:

- Положите заплатку на ткань и под прижимную лапку. Швейная машина начнет шить с верхнего угла направо, как показано на рисунке.
- Нажмите реверс или на иконку 4 Направления и поправьте ткань при необходимости. Нажмите на педаль. Лапка опустится автоматически.
- Прошейте по верху и нажмите на символ 4-направления или на реверс для смены директории. Направление шитья будет изменено.
- Прошейте вниз по заплатке. Продолжайте шитье вдоль сторон заплатки, изменяя направление шитья нажатием на реверс или иконку 4-направления.
- Нажмите на кнопку Селективная Обрезка нити.

*Примечание: В зависимости от используемой строчки, углы могут быть не полностью закрыты при смене директории. Для получения красивых углов нажимайте на кнопку STOP перед сменой направления шитья. Эта функция завершает строчку перед сменой направления.*

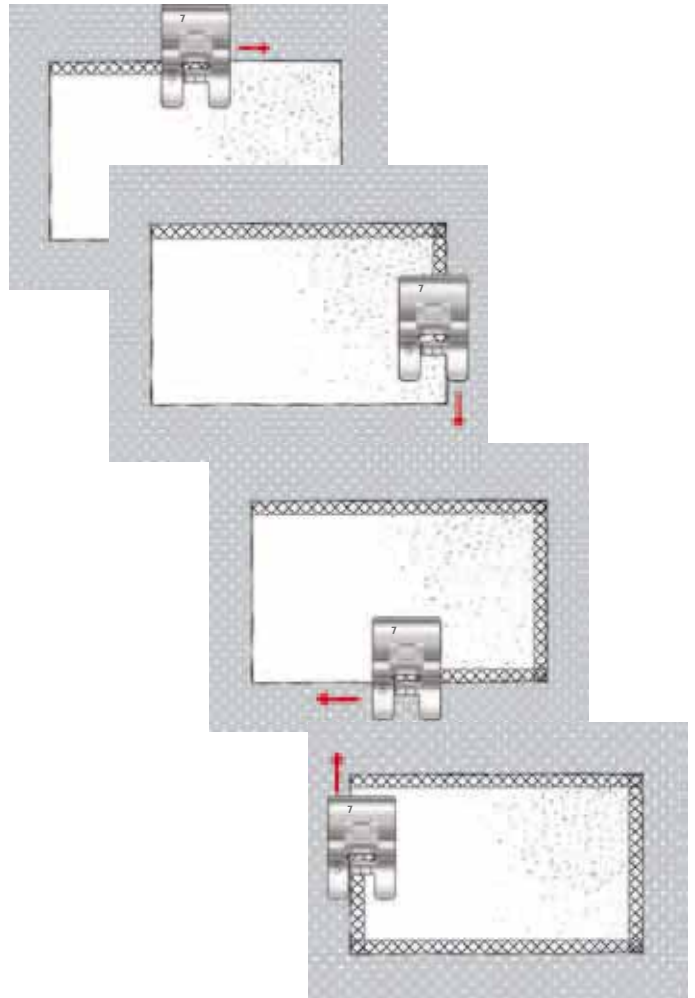

## ШИТЬЕ В 8-МИ НАПРАВЛЕНИЯХ – МЕНЮ Т

В меню Т две разные строчки, прямая и усиленная прямая. Нажмите на стрелки для выбора одного из предлагаемых направлений шитья. Для малых шагов изменения направления, используйте иконки длины и ширины стежка.

*Примечание: Иконки длины и ширины стежка не изменяют длину и ширину. В меню Т они предназначены для изменения направления шитья. Программируйте эти швы с другими декоративными строчками из разных меню для создания уникальных швов или бордюров.*

**ТКАНЬ:** Ткань средняя и стабилизатор.

**ВЫБРАТЬ:** Ткань средняя в Эксклюзивном SEWING ADVISOR™ (ШВЕЙНОМ СОВЕТНИКЕ), меню Т - швы в 8-ми направлениях.

**ИСПОЛЬЗУЙТЕ:** Заправьте машину вышивальными нитками сверху и тонкими швейными нитками снизу. Используйте прижимную лапку S и иглу номер 80, как рекомендовано.

### ШИТЬЕ:

- Нажмите иконку Программирование.
- Выберите шов G1:15.
- Выберите T1 и кликните 3 раза на прямой шов вправо.
- Выберите G:15.
- Выберите T1 и кликните 3 раза на прямой шов вправо.
- Выберите G:15.
- Выберите T1 и кликните 3 раза на прямой шов влево.
- Выберите G:15.
- Выберите T1 и кликните 3 раза на прямой шов влево.
- Нажмите ОК.
- Положите ткань и стабилизатор под прижимную лапку. Нажмите на педаль для опускания лапки и начните шить ваш запрограммированный шов.

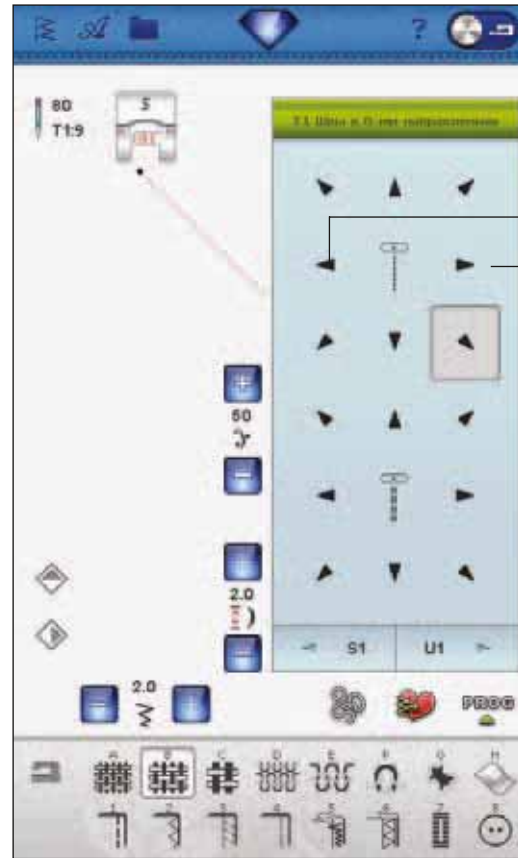

Прямой шов влево  
Прямой шов вправо

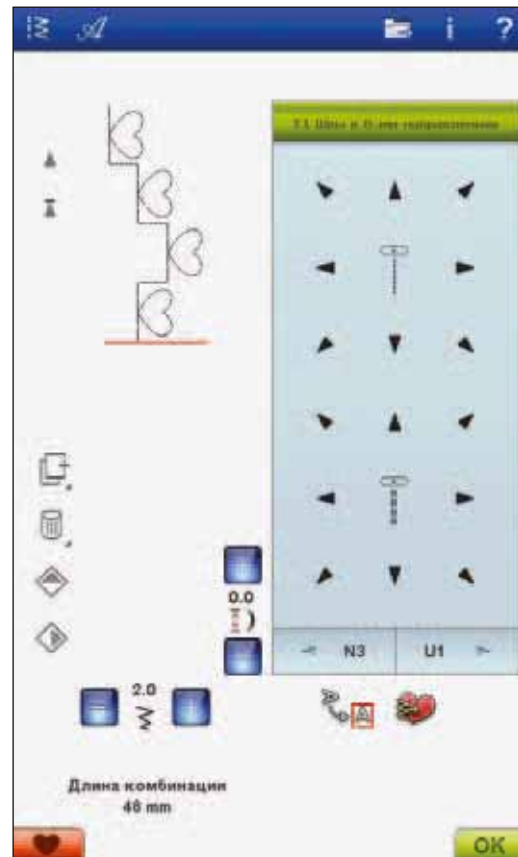

## ЗАКРЕПКИ

Вы можете делать закрепки на складках, поясах, карманах, шлицах и т.д.

**ТКАНЬ:** Плотная.

**ВЫБРАТЬ:** Плотная ткань, и шов A2:32.

**ИСПОЛЬЗУЙТЕ:** Прижимную лапку В иглу номер 90, как рекомендовано.

**ШИТЬЕ:**

- Положите ткань под прижимную лапку.
- Для опускания лапки, нажмите на педаль и шейте.
- Ваша машина автоматически остановится после окончания закрепки.

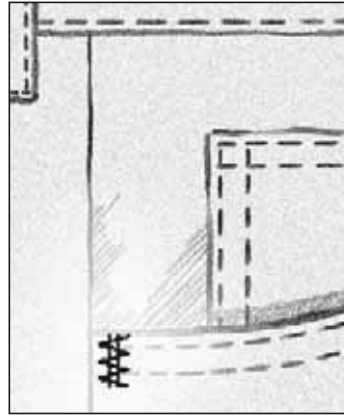

## ЗАКРЕПКА ВРУЧНУЮ

Задайте длину закрепки при помощи шва A2:36.

**ШИТЬЕ:**

Положите ткань под прижимную лапку. Нажмите дважды на кнопку Лапка вниз и сред. положение и подвиньте ткань при необходимости. Нажмите на педаль, лапка опустится автоматически.

- Ваша машина будет шить прямую строчку, пока не нажмете реверс.
- Ваша машина будет шить назад, пока не нажмете на реверс снова.
- Машина будет шить зигзаг поверх прямой строчки.
- Нажмите на реверс для автоматической закрепки и обрезки ниток.

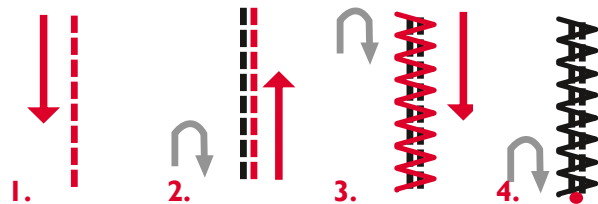



## СОХРАНИТЬ В МОИ СТРОЧКИ

Если вы сделали изменения в строчке и хотите ее сохранить, нажмите на иконку Сохранить в Мои строчки. Откроется окно меню U, с 12 различными ячейками для хранения персональных швов. Нажмите на пространство ниже нужной цифры. Будут показаны все швы, ранее сохраненные.

Вы можете прокрутить через разные меню, чтобы найти свободное место, используя стрелки внизу окна. Любое пустое место может быть использовано для сохранения новой строчки. Просто нажмите на позицию и строчка будет сохранена.

Любое место со строчкой - занятая позиция. Вы можете переписать уже сохраненный шов. Просто нажмите на строчку для перезаписи. Появится сообщение о подтверждении перезаписания строчки. Вы можете отменить процесс сохранения, нажав на отмену. Окно сохранения закроется и вы вернетесь к предыдущему окну.

Для удаления сохраненных швов или швейных программ, нажмите на иконку удалить. Эта икона будет активна пока строчка выбрана и удаляется или если иконка удаления выбирается снова. Сообщение попросит вас подтвердить удаление.

Нажмите & Удерживайте иконку для удаления всех строчек, сохраненных в Мои Строчки одновременно. Сообщение попросит вас подтвердить удаление.

См. стр. 5:5 для более полной информации о том, как сохранять в Мои Строчки.

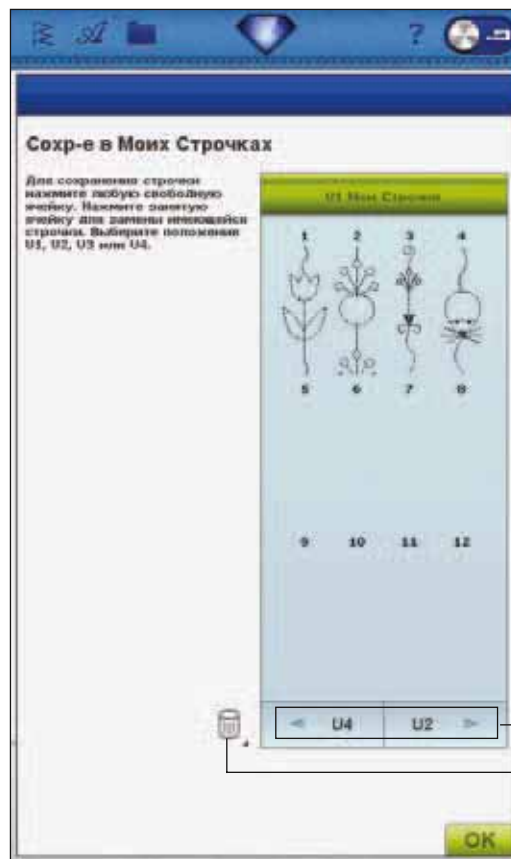

Стрелки

Удалить

## СПЕЦИАЛЬНЫЕ ШВЕЙНЫЕ ТЕХНИКИ

Швейное меню X- Специальные швы, например, швы для фестонной обработки края и др. Эти техники предусматривают использование дополнительных прижимных лапок и аксессуаров. На экране вы увидите иконки с дополнительной лапкой.

*Примечание: Используйте Быструю помощь для получения более полной информации для каждой строчки.*



Иконка Дополнительной лапки

### Гладьевый шов - Тейперинг

Эта функция Тейперинг автоматически заканчивает гладьевый шов в точку и может использоваться для составления надписи из гладьевых швов. Делайте образец строчки Тейперинг на кусочке ткани со стабилизатором.

**ВЫБРАТЬ:** Меню F, Апликационные швы, строчка F1:6

**ИСПОЛЬЗОВАТЬ:** Прижимную лапку В, как рекомендовано.

**ШИТЬЕ:** Строчка автоматически расширяется от точки до ширины 1/4" (7 мм).

- Если вы хотите изменить угол наклона, нажмите на иконку Тейперинг. Выберите нужный тип начала и конца строчки.

*Примечание: Для узких гладьевых швов изменяйте ширину.*

- Начните шить. Машина сделает тейперинговую точку и затем перейдет к шитью гладьевого шва заданной ширины. Если шов достиг нужной длины, нажмите на кнопку реверс. Это начало тейперингового окончания.
- Когда шов закончен, нажмите кнопку Селективной Обрезки нити.
- Нажмите кнопку STOP для повтора такого же тейперингового шва в автоматическом режиме.

## ДЕКОРАТИВНЫЕ ТЕЙПЕРИНГОВЫЕ СТРОЧКИ

Меню Z включает декоративные строчки, которые вы можете сужать или расширять. Нажмите иконку Тейперинг для изменения угла. Машина начнет выполнять выбранный угол расширения и продолжит шить установленную строчку. Когда прошьете строчку на нужную длину, нажмите клавишу Реверс и строчка начнет сужаться в соответствии с выбранным углом.

### Выключение Тейперинга

Выберите Тейперинг "off", если вы не хотите выполнять тейперинг. Если вы отключили тейперинг в начале и конце строчки, то ваша строчка будет шиться как обычная.

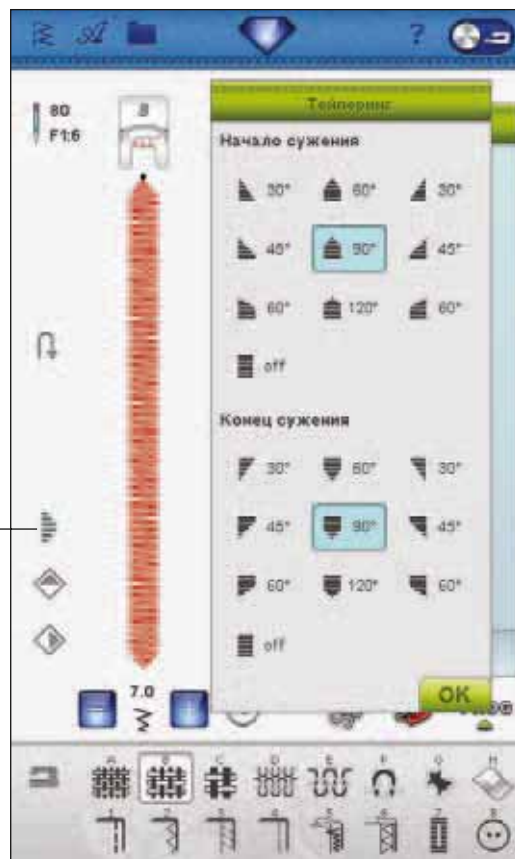

Иконка Тейперинг

## ПРОСТРАНСТВЕННЫЕ СТРОЧКИ – МЕНЮ Y

Пространственные строчки в Меню Y включают: строчки для аппликаций, специальных техник и их комбинации. Уникальные строчки дают удивительные декоративные эффекты в зависимости от выбранного шва и используемой ткани.

### Строчки для аппликаций

Приготовьте: ткань, стабилизатор и ткань для аппликаций, нарезанная на маленькие квадраты 3,5x3,5см. Выберите ткань, не сильно осыпающуюся по срезу.

1. Выберите строчку Y1:18. Установите рекомендуемую лапку.
2. Поместите ткань под лапку и активируйте функцию Игла Вверху/Внизу , задайте Игла Внизу.
3. Нажмите на педаль и начните шить, аккуратно направляя ткань. Машина начнет шить и остановится автоматически, лапка приподнимется.
4. Наложите ткань аппликации под лапку, сразу за иглой.
5. Продолжайте шить до остановки машины.

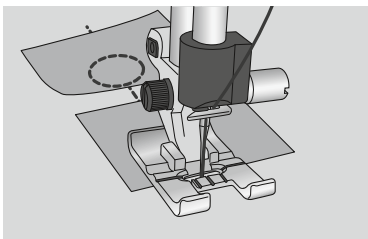

6. Повторяйте шаги 3-5 до получения строчки требуемой длины.
7. Обрежьте лишнюю ткань аппликации.

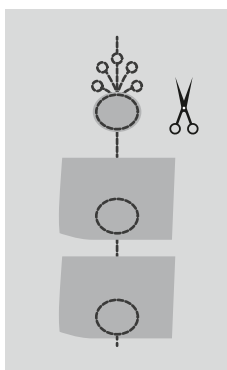

**Совет:** Вы можете укрепить вашу аппликацию, подложив под аппликацию специальную термоклейкую паутинку на бумаге, которую нужно отделить до шитья.

После пришивания аппликации, обрежьте остатки ткани и паутинки и прогладьте аппликацию для ее закрепления на ткани.

### Строчки для специальных техник

Приготовьте: ткань, стабилизатор и ткань для объемных аппликаций в виде кругов (3,5 x 3,5см). Выбирайте для аппликаций ткань не осыпающуюся по срезу (например тюль). В машине имеются встроенные дизайны (26, 27, 28), которые можно вышить заранее и использовать в этом проекте.

1. Выберите строчку Y1:24. Установите рекомендуемую лапку.
2. Поместите ткань под лапку и активируйте функцию Игла Вверху/Внизу, задайте Игла Внизу.
3. Нажмите на педаль и начните шить, аккуратно направляя ткань. Машина начнет шить и остановится автоматически.
4. Поверните вашу ткань на 90° по часовой стрелке, прежде чем подложить ткань для объемной аппликации.
5. Сложите ткань для аппликации пополам или вчетверо, в зависимости от выбранной строчки.
6. Поместите аппликацию под лапку справа от иглы. Всегда подкладывайте аппликацию справа, сложенной стороной вплотную к игле. Нажмите на педаль и продолжайте шитье.

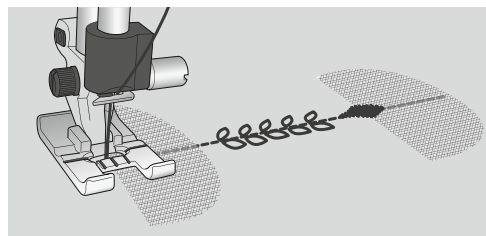

7. Машина прошьет несколько стежков вправо и несколько стежков влево, после чего вернется к центру и остановится.
8. Поверните ткань назад, в исходное положение и продолжайте шить до следующей автоматической остановки.

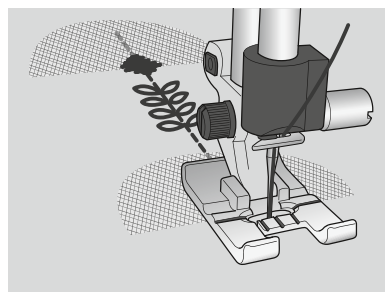

9. Повторяйте операции 4-8 до получения объемной аппликации требуемой длины.

*Примечание: Если вы выбрали строчку Y2:26 и чтобы объемная аппликация получилась правильной формы – нужно поворачивать ткань против часовой стрелки подкладывать аппликацию справа, сложенной стороной к игле. Эта строчка однообразная и имеет встроенную закрепку.*

## МЕНЮ - ПОДСКАЗКИ

### Идет процесс

Когда ваша машина находится в процессе загрузки, сохранения, перемещения и др. на экране показаны песочные часы.



### Пустая шпулька

Когда шпулька почти пустая, на экране появляется сообщение, заранее уведомляющее об этом. Это позволяет планировать замену шпульки. Вы можете, не заменяя шпульки, нажать на педаль и продолжить шитье до полного расходования нижней нити. При этом не закрывайте окно-подсказку.

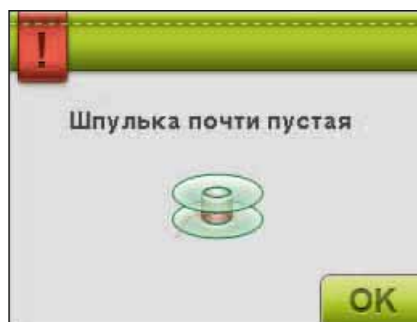

### Проверьте верхнюю нитку

Ваша машина останавливается автоматически, если верхняя нить заканчивается или рвется. Перезаправьте машину и продолжайте шитье.

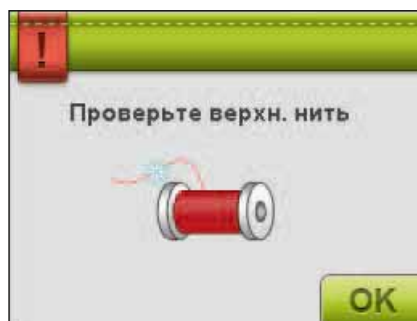

### Снимите Сенсорную лапку для петли

Сенсорная одношаговая лапка предназначена только для выметывания петли. Когда включена Сенсорная лапка для петли, вы не можете выбрать.

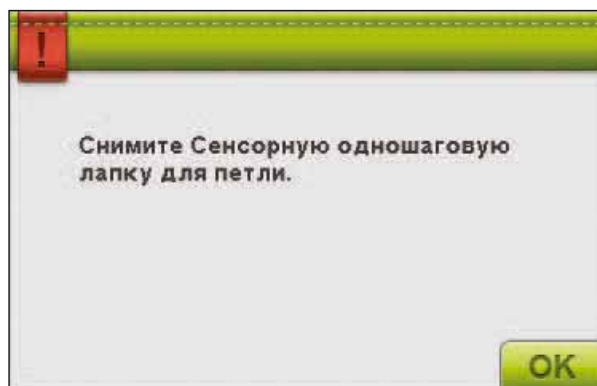



### Двойная игла

Появится сообщение при включении машины и выборе строчки, не подходящей для шитья двойной иглой или если вы не отключили функцию Двойной иглы перед выключением машины.

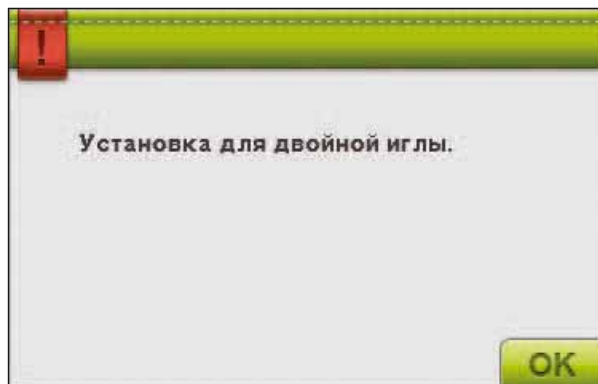

### Безопасная ширина строчки

Если активна функция Безопасная ширина строчки, то при выборе строчки, для которой эта функция не подходит, появляется такое сообщение.

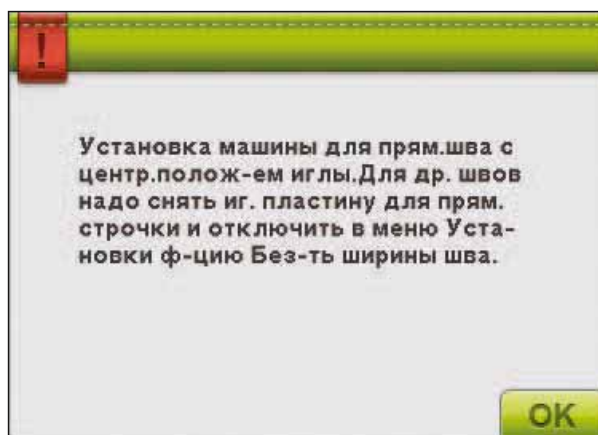

### Машина нуждается в отдыхе

Если машина остановилась и появилось это сообщение на дисплее, значит машине надо отдохнуть. Нажмите ОК после активирования команды.

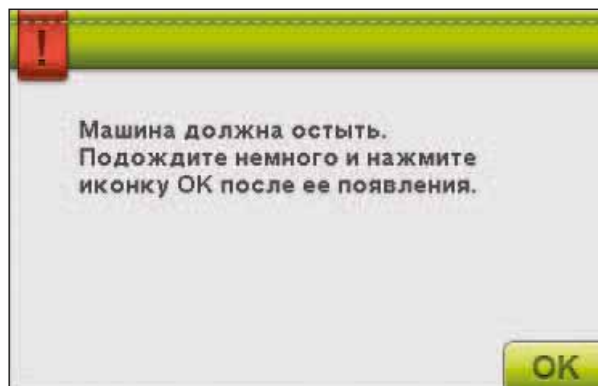



## ПРОГРАММА

Вы можете комбинировать строчки и/или буквы для создания программы. Комбинируйте вариации декоративных строчек и швейных шрифтов из машины или с дополнительных устройств.

Вы можете программировать строчки длиной до 500мм (20"). Длина вашей программы показана в нижней части окна. Вы можете комбинировать и в Швейном и Вышивальном Редакторе.

*Примечание: Если активен Швейный режим и ваша программа готова к шитью, вы можете также закрыть активную функцию, нажав на педаль или на кнопку Start/Stop. Не все строчки доступны для программирования. На экране появится сообщение, если вы выбрали недоступный шов. Примечание: С помощью полосы прокрутки вы можете просматривать швы от начала до конца.*

## ПРОГРАММА - ИКОНКИ

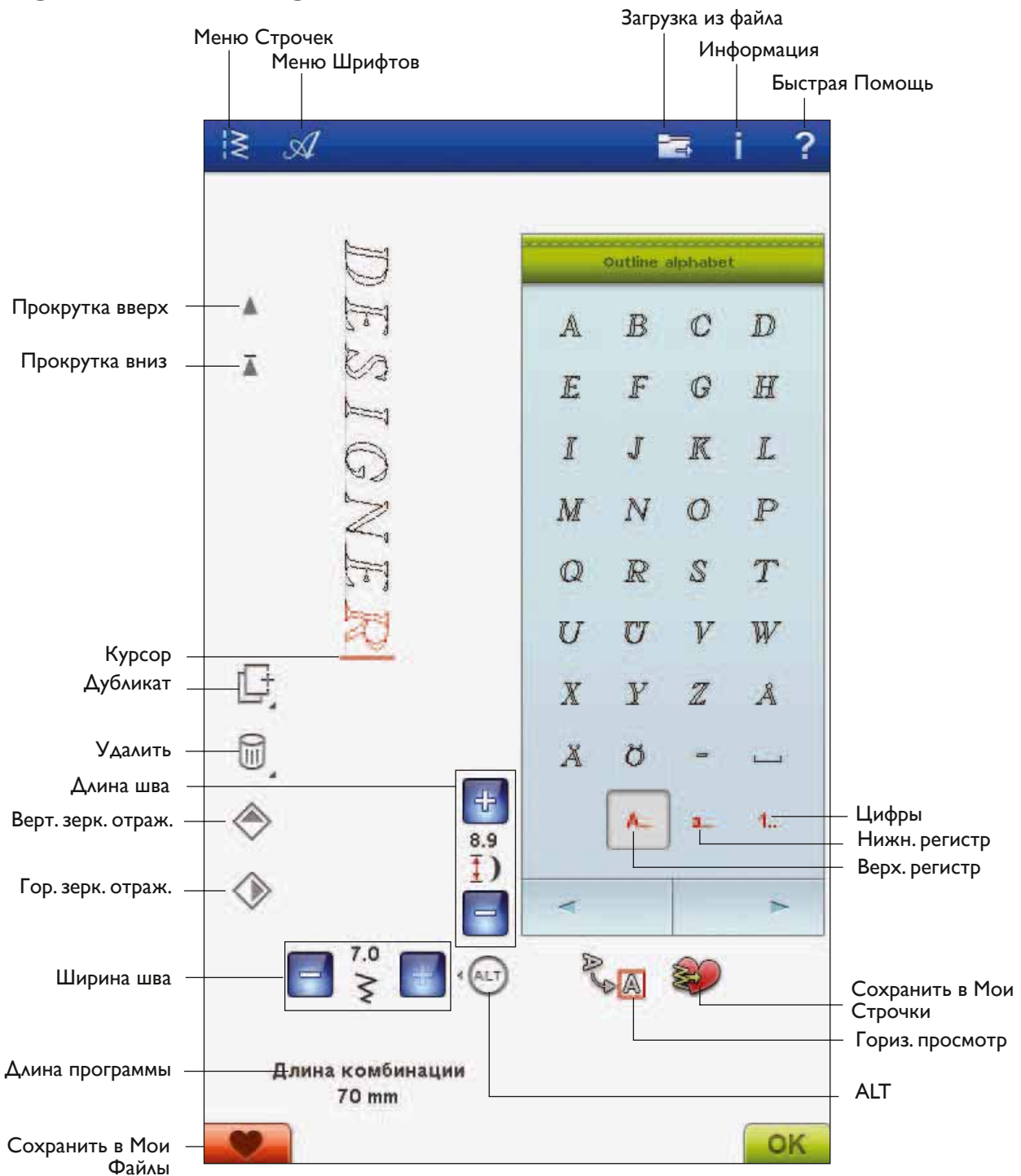

## ПРОГРАММИРОВАНИЕ В ШВЕЙНОМ РЕЖИМЕ

- Для входа в меню Программирования нажмите иконку PROG.
- Нажмите на Меню Строчек или Шрифтов для ввода швов или букв.
- Активная позиция помечена курсором и выбранная буква или цифра выделены красным цветом. Введенные элементы будут располагаться на месте курсора. Только выделенный шов может быть изменен. Передвиньте курсор через программу строчек, используя стрелки прокрутки.
- Для выхода из окна Программирования и шитья программы, нажмите иконку ОК или просто нажмите на педаль.

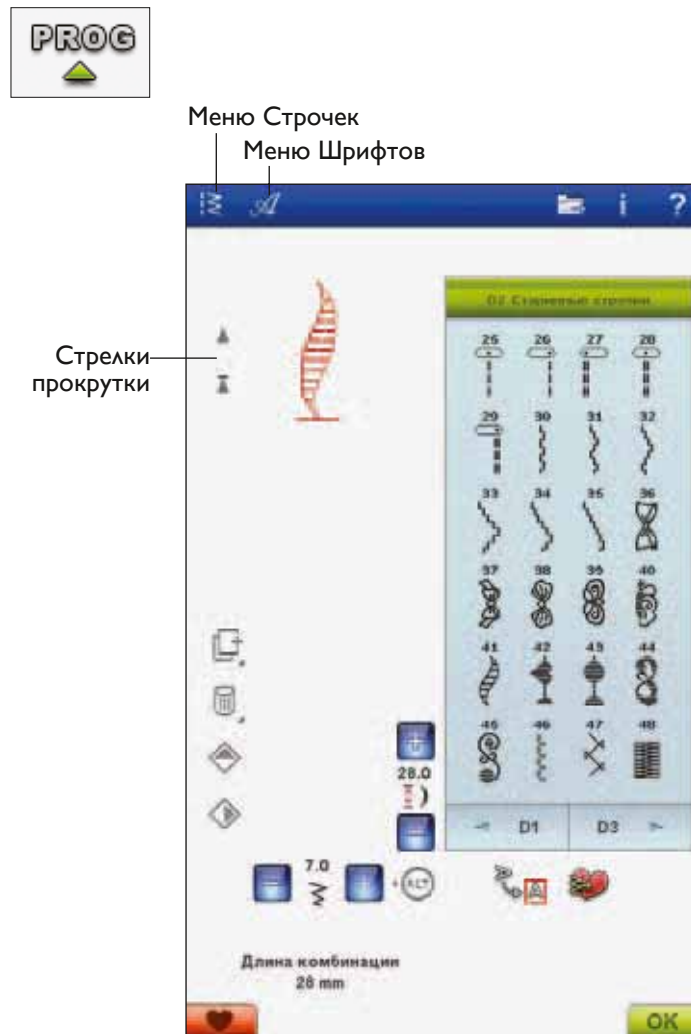

## ВЫШИВАЛЬНЫЙ РЕДАКТОР

- Для входа в режим Программирования в Вышивальном Редакторе, нажмите Меню Строчек или Меню Шрифтов, чтобы открыть их и выбрать строчку или шрифт, которые вы хотите использовать.
- Активная позиция помечена курсором и выбранный шов или буква будут выделены красным цветом. Вводимые элементы будут располагаться на месте курсора. Только выделенный шов может быть изменен. Передвиньте курсор через программу строчек, используя стрелки прокрутки.
- Чтобы закрыть окно Программы и вышить вашу швейную программу, нажмите ОК.



### Редактирование элемента в Вышивальном Редакторе

Если вы хотите редактировать уже запрограммированный шов, выделите его и нажмите Редактор Швейной Программы и вы опять вернетесь в окно Программы.

*Примечание: Если вы выбрали программу Тейперинг, она переводится в дизайн при загрузке Вышивального Редактора и в дальнейшем не сможет быть отредактирована.*

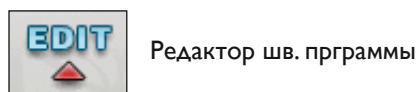



## РЕДАКТИРОВАНИЕ ПРОГРАММЫ

### Вставить строчку или букву

Передвиньте курсор в то место, где хотите вставить букву или шов. Выберите желаемый элемент и он будет вставлен на место курсора.

### Изменить текст или строчки

Вы можете зеркально отразить, изменить длину, ширину и плотность выбранного шва таким же образом как в Швейном Режиме.

### Удалить шов или букву

Если хотите удалить строчку, сместите курсор на нее (выбранный элемент будет красным) и нажмите на иконку Удалить. Используйте функцию Нажать & Удерживать для удаления всей программы.

### Дубликат шва или буквы

Для копирования строчки, сместите курсор на нужный шов (выбранный шов будет красным). Нажмите на иконку Дубликат для копирования шва.

*Примечание: Делайте изменения шва перед его копированием и тогда дубликат тоже будет с изменениями.*

Используйте иконку Нажать & Удерживать для вызова сообщения, где вы сможете ввести нужное количество копий.

### Замена шва или буквы

Чтобы заменить шов, просто выберите его (используйте стрелки для выбора нужной строчки), и нажмите Удалить. Вставьте новый шов. Он будет располагаться на месте курсора.

### Показать Все

Если шов или программа шире, чем экран, вы сможете использовать функцию Показать Все для просмотра всей программы.

*Примечание: Иконка Показать все видна только тогда, когда шов или программа шире, чем поле.*

### Просмотр

Просмотрите вашу программу по горизонтали в актуальном размере, нажав на иконку Просмотр. Если программа слишком длинная, используйте стрелки курсора для прохода по программе. Нажмите Показать Все для просмотра всей программы. Нажмите ОК для выхода.

## ИЗМЕНЕНИЕ ВСЕЙ ПРОГРАММЫ

Чтобы изменить всю программу, вернитесь в просмотр шва, нажав на ОК. Изменения, сделанные здесь, будут эффективны для всей программы.

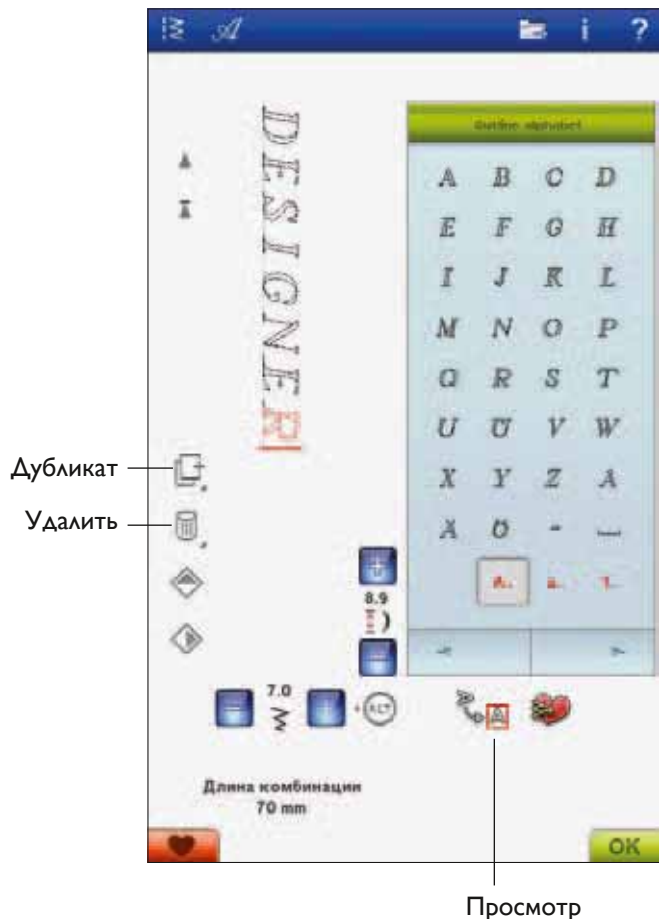

## СОХРАНИТЬ В “МОИ СТРОЧКИ”

Нажмите эту иконку и откроется окно для сохранения швейной программы или измененного шва в “Мои Строчки”, меню U. Здесь четыре меню U, переходите от одного к другому при помощи стрелок.



### Созрантиь в Свободную Ячейку

Ранее сохраненные швы или программы будут показаны в меню U. Новый шов или программу вы можете сохранить в пустую ячейку. Просто нажмите на свободную ячейку и шов будет сохранен в ней.

### Сохранить в Занятую Ячейку

Нажмите на занятую ячейку и появится меню с вопросом о подтверждении перезаписать старую строчку. Нажмите ОК для замещения старой строчки на новую. Нажмите Отмена для закрытия меню и выбора другоой ячейки.

### Отмена Процесса Сохранения

Для отмены процесса сохранения, закройте окно при помощи ОК вместо нажатия любой ячейки сохранения. Окно сохранения закроется и вы вернетесь в предыдущее окно.

### Удалить Сохраненный Шов или Программу

Для удаления сохраненного шва или программы нажмите иконку Удалит. Эта иконка активна пока программа сохраняется или удаляется или пока не нажмете снова. Если шов выбран для удаления, сообщение спросит вас о подтверждении удаления.

*Примечание: Если Нажмете & Удерживаете иконку, вы можете удалить все строчки из меню Мои Строчки.*

## СОХРАНИТЬ ПРОГРАММУ В “МОИ ФАЙЛЫ”

Вы также можете сохранить вашу программу как швейный файл в папке “Мои Файлы” или на устройстве USB.

В режиме Программирования нажмите Сохранить в Мои Файлы для открытия окна Сохранения строчек. Машина даст вам название по умолчанию. Если хотите изменить, нажмите на иконку Переименовать.

Выберите нужную папку для сохранения с функцией Нажать & Удерживать. Нажмите ОК и ваш файл будет сохранен в этом месте (см. Файл Менеджер, раздел 9).

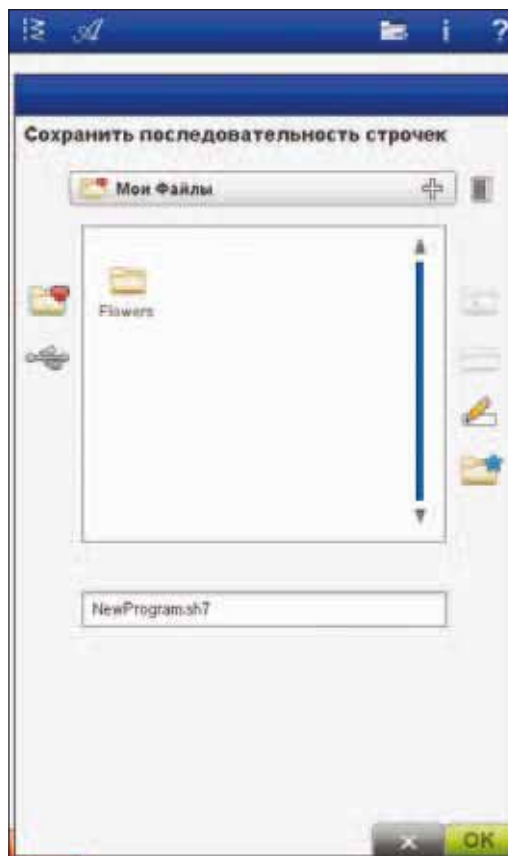
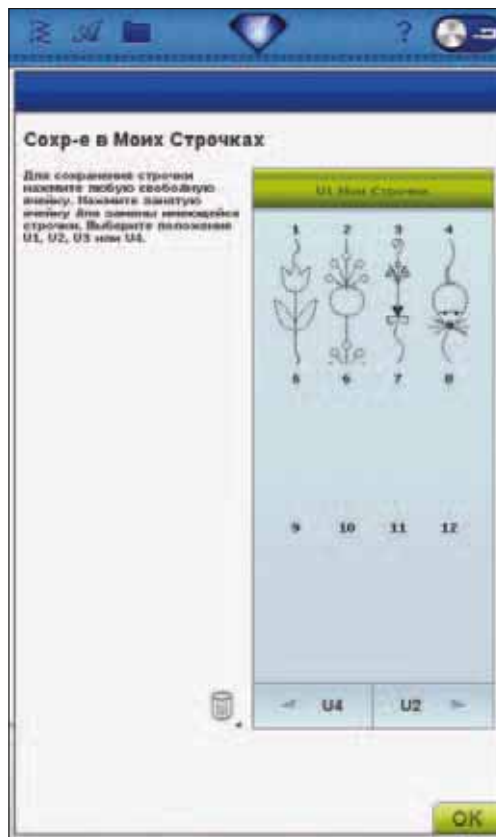

## КОМАНДЫ ШВЕЙНОЙ ПРОГРАММЫ

Вы можете вставить команды FIX, STOP и обрезку нити в швейную программу. Эти команды будут включены в программу и будут выполняться при шитье.

*Примечание: Если создаете программы в Режиме Вышивания, закрепки будут добавлены автоматически в начале и в конце, позволяя вам создавать швейную программу между ними. Команды можно удалить.*

Вставляйте STOP, нажав на кнопку STOP на машине, если нужно остановить машину в конкретном месте программы. Эта функция полезна, например, для шитья программы только один раз.

Вставляйте команду обрезки нити, нажав иконку Селективная Обрезка Нити, если вы хотите, чтобы машина сделала закрепку, обрезала нити и подняла прижимную лапку.

Передвиньте курсор на позицию, где вы хотите добавить команду. Нажмите на кнопку и иконка добавится на дисплее в программе. Это служит подтверждением добавления команды и также показывает, в каком месте будет выполнена команда.

*Примечание: Команды будут появляться на экране в порядке их программирования.*

## ШИТЬЕ ШВЕЙНОЙ ПРОГРАММЫ

Для шитья швейной программы вернитесь в Швейный Режим или Вышивальный Редактор. Закройте окно Программы, нажав на иконку ОК.

Изменения, сделанные в Швейном или Вышивальном Режиме будут эффективны для всего запрограммированного шва. Тем не менее, эти изменения не будут сохранены, если вы вернетесь в Режим Программирования.

Если вы сделали изменения в Вышивальном Редакторе, затем сохранили их, эти сохранения будут сохранены как дизайн и могут редактироваться снова только в Вышивальном Редакторе.

Тем не менее, вы всегда можете открыть швейную программу, созданную в Швейном Режиме, в Вышивальном Режиме.



## ВАЖНАЯ ИНФОРМАЦИЯ

Программирование можно использовать в Швейном и Вышивальном режимах. Швейная программа, созданная в активном Вышивальном режиме, будет сохранена как вышивальный дизайн и вы не сможете ее сшить в Швейном Режиме.

### Для сохранения швейной программы

Если активен Швейный Режим, вы можете сохранить программу в Моих Файлах. Если активен Вышивальный Режим, ваша швейная программа будет загружена в Вышивальный Редактор и сохранена, как дизайн. Швейная программа, созданная в Швейном режиме может быть загружена вручную в Вышивальный Редактор.

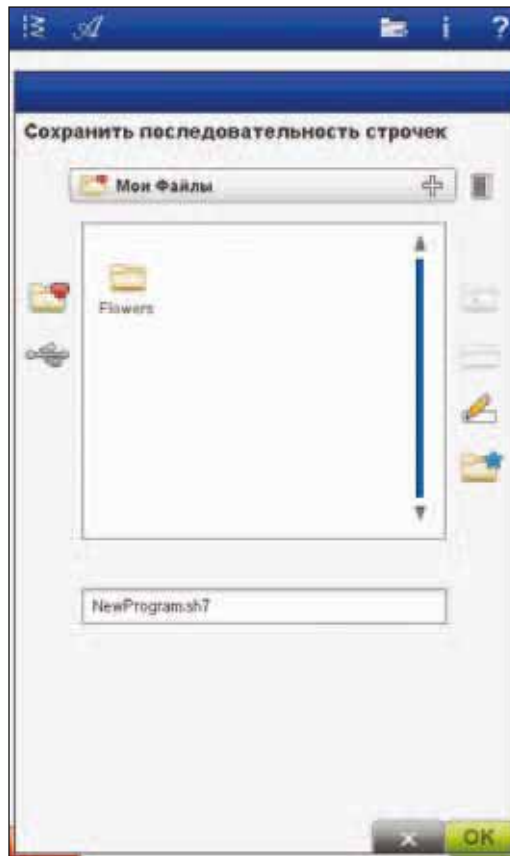

### Перезагрузка швейной программы

Если Швейный Режим был активен при закрытии Режима Программирования, ваша швейная программа будет загружена в Швейный режим и готова к шитью. При выборе другого шва в Швейном режиме и затем открывании в Режиме Программирования, ваша швейная программа останется неизменной. Каждый раз при закрытии Режима Программирования, швейная программа будет загружена в Швейный режим.

Если активен Швейный режим, ваша швейная программа будет загружена в Вышивальный редактор, как дизайн. Если вы хотите Редактировать ваш Шов, нажмите иконку Редактор шв. программы



Редактор шв. программы

### Использование Программирования в Швейном и Вышивальном Режимах

Швейная программа, созданная при активном Швейном режиме, не будет доступна в открытом режиме Программирования после активирования Вышивального режима и наоборот. Созданную швейную программу нельзя перенести в другой режим.





## СООБЩЕНИЯ В ПРОГРАММИРОВАНИИ

### Непрограммируемый шов

Некоторые строчки невозможно вставить в швейную программу, например, петли и швы в 4-х направлениях.

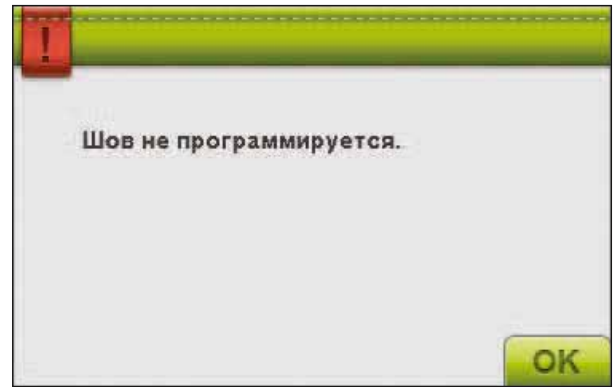

### Швейная программа слишком длинная

Шов, который вы пытаетесь добавить, делает программу слишком длинной.

Ваша швейная программа может быть длиной приблизительно до 500мм (20") и состоять из 99 элементов. Если программа достигла максимальной длины, подсказка сообщит вам об этом.

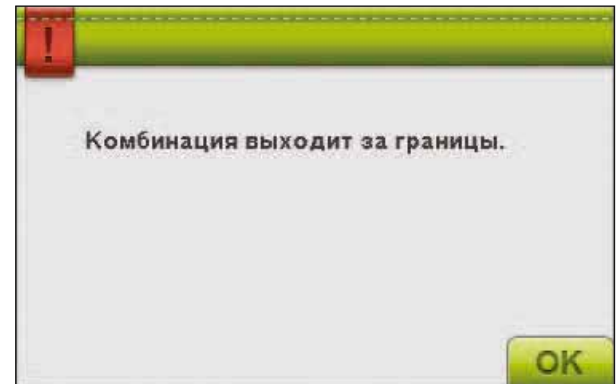



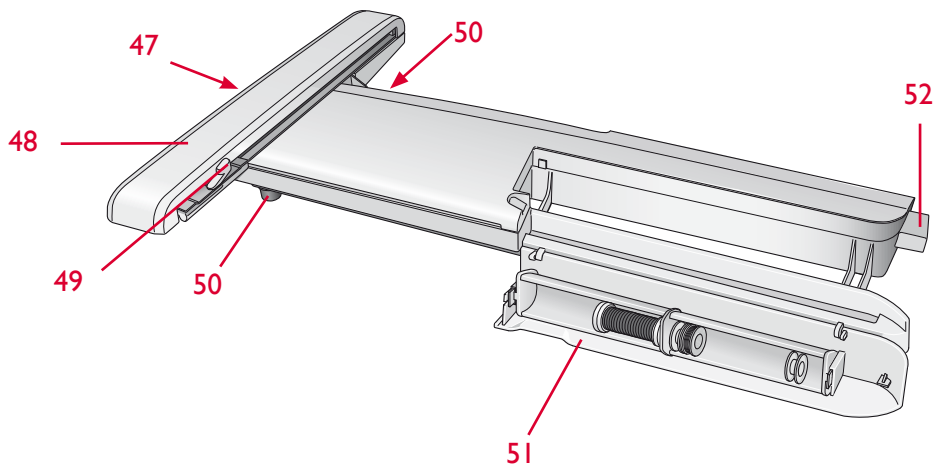

## ВЫШИВАЛЬНЫЙ БЛОК

(тип VE17)

- 47. Кнопка высвобождения вышивального блока (под блоком)
- 48. Рукав вышивального блока
- 49. Разъем для установки пялец
- 50. Регулировочные ножки
- 51. Коробка для аксессуаров
- 52. Разъем для подключения блока

При извлечении вышивального блока из коробки первый раз, удалите упаковочные крепления под блоком.

## Коробка для вышивальных аксессуаров

Используйте коробку вышивального блока для хранения аксессуаров для вышивания.

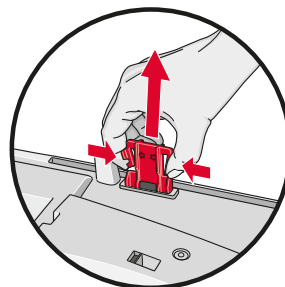

## ВЫШИВАЛЬНЫЕ ПЯЛЬЦЫ

- A Соединение пялец с блоком
- B Внешние пяльцы
- C Внутренние пяльцы
- D Кнопка Быстрое открытие
- E Винт для затягивания пялец
- F Выемки для клипс
- G Центральные отметки

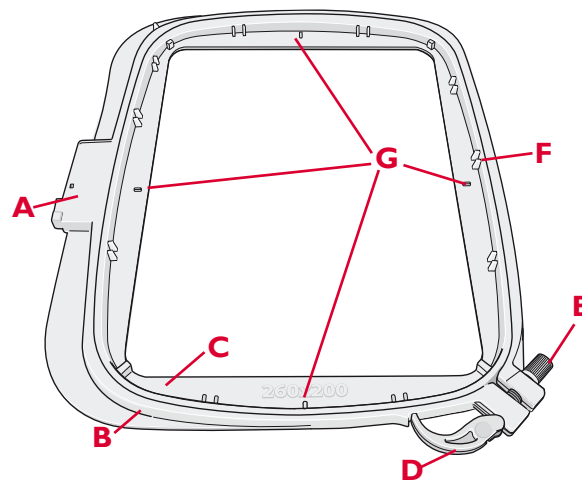

## Сенсорная лапка Q

Сенсорная лапка Q всегда рекомендуется для вышивания. Эта лапка также используется для свободной техники, стежки и вышивания на специальных толстых и пористых тканях.

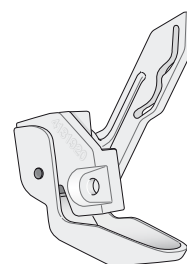

## ДИЗАЙНЫ

В памяти машины находится более 200 дизайнов. Эти дизайны представлены в буклете для машины DESIGNER DIAMOND *Royale*™ Sampler book. Также прилагается классическая коллекция дизайнов на диске Classic Collection CD. Диск находится на последней странице буклета примеров (sampler book).

## DESIGNER DIAMOND *Royale*™ БУКЛЕТ

В Буклете DESIGNER DIAMOND *Royale*™ Sampler вы найдете все дизайны и шрифты, хранящиеся в памяти машины.

Рядом с каждым дизайном вы увидите номер дизайна, количество стежков и размер дизайна. Также показаны предлагаемые цвета ниток для каждого цветового блока.

## ПОДКЛЮЧЕНИЕ БЛОКА

1. Снимите коробку для вышивальных аксессуаров.
2. Разъем на машине для подключения вышивального блока закрыт крышкой. Поверните крышку вправо для открытия.
3. Задвиньте вышивальный блок на свободный рукав машины, чтобы выступ блока плотно вошел в разъем машины. При необходимости отрегулируйте высоту ножек, чтобы блок и машина составляли ровную поверхность. Включите машину.
4. Появится подсказка о необходимости очистить область вокруг вышивального блока и снять пальцы для калибровки. Нажмите ОК. Машина сделает калибровку и ручка блока сместится в готовое положение для вышивания.

*Примечание: НЕЛЬЗЯ делать калибровку с установленными пальцами, так как можно повредить иглу, прижимную лапку, пальцы и/или вышивальный блок. Убедитесь, что место вокруг машины свободно и вышивальному блоку при калибровке ничего не мешает.*

## ОТКЛЮЧЕНИЕ ВЫШИВАЛЬНОГО БЛОКА

1. Для хранения блока в кейсе, сдвиньте рукав блока в положение парковки, выбрав на экране иконку Парковка в Вышивании или Вышивальном Редакторе.
2. Нажмите на кнопку слева под вышивальным блоком (А) и выдвигая блок налево, снимите.
3. Храните блок в оригинальной упаковке, которая должна быть вложена в мягкий кейс для переноски.

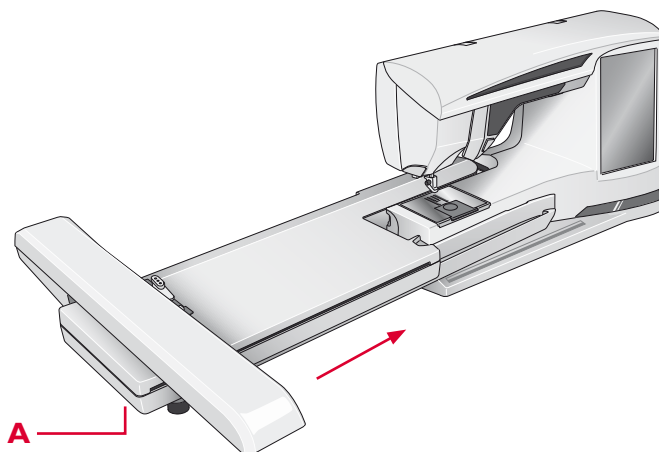
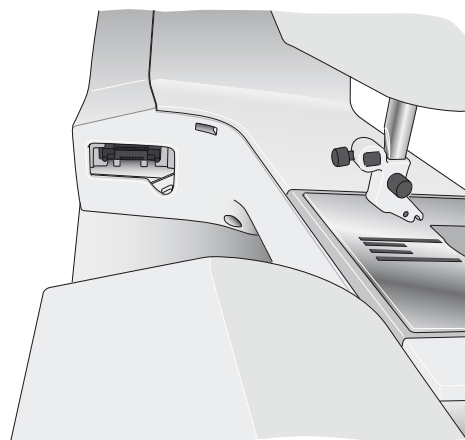



## ЗАПРАВКА ТКАНИ В ПЯЛЬЦЫ

Для получения наилучшего результата подложите слой стабилизатора под ткань. При заплывании ткани и стабилизатора убедитесь, что они плотно натянуты.

1. Откройте рычаг Быстрого Открытия (А) на внешних пяльцах и ослабьте винт (В). Выньте внутренние пяльцы. Положите внешние пяльцы на ровную плоскую поверхность так, чтобы винт был внизу справа (В). В центре нижней части пялец вы найдете маленькую стрелку, которую надо совместить с такой же стрелкой на внутренних пяльцах.
2. Положите стабилизатор и ткань лицевой стороной вверх на внешние пяльцы. Положите внутренние пяльцы сверху стрелкой вниз и совместите внутренние и внешние пяльцы. Размер пялец находится на нижней части пялец.
3. Прижмите внутреннюю часть пялец к внешней.
4. Закройте рычаг Быстрого открытия (А). Отрегулируйте давление внешних пялец при помощи винта (В). Ткань должна быть туго натянута в пяльцах.

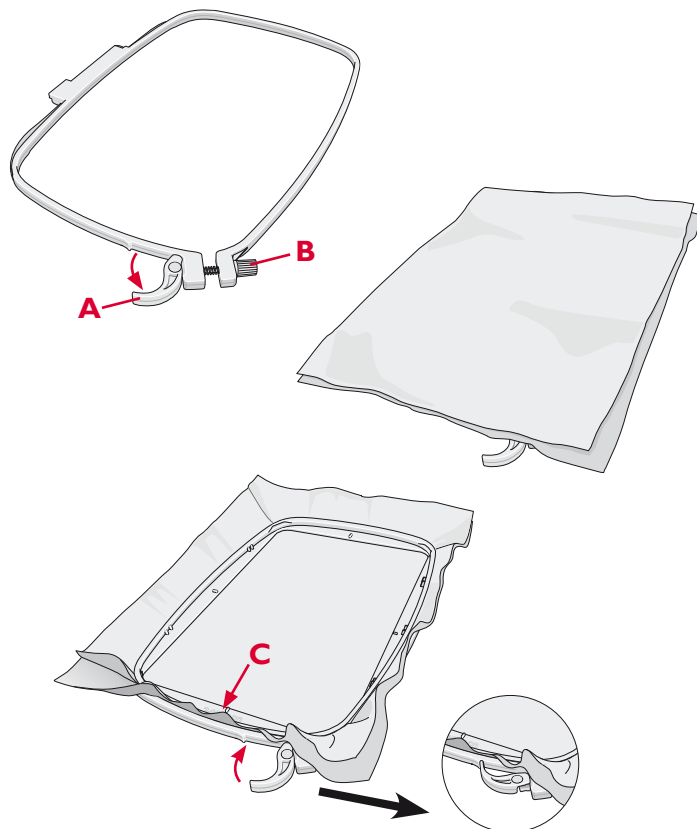

*Примечание: При вышивании одинаковых дизайнов на одной и той же ткани, откройте рычаг Быстрого открытия, передвиньте пяльцы на новую позицию на ткани и закройте рычаг быстрого открытия. Если изменяете тип ткани, вам может потребоваться раскрутить винт, чтобы изменить зажим. Не закрывайте рычаг с силой.*

## УСТАНОВКА ПЯЛЕЦ

Убедитесь, что коробка для аксессуаров на вышивальном блоке закрыта. Задвиньте пяльцы в разъем вышивального блока спереди назад до щелчка, т.е. установки на месте.

Чтобы снять пяльцы, нажмите на серую кнопку на блоке и сдвиньте пяльцы на себя.

## АВТОМАТИЧЕСКАЯ ОБРЕЗКА ПРЫГАЮЩИХ СТЕЖКОВ

Эта машина имеет функцию Автоматической обрезки прыгающих стежков. Это сохраняет ваше время, так как не нужно обрезать нитки после вышивки. При вышивании машина обрезает верхние прыгающие стежки, все концы ниток будут видны только на изнанке.

По умолчанию функция включена. Для отключения, войдите в меню SET, Швейные установки и отмените функцию Автоматической Обрезки Прыгающих Стежков.

*Примечание: Машина также обрезает нитки после смены цвета ниток. Придерживайте конец нитки в начале вышивания, тогда вы легко удалите ее после обрезки.*

Не все дизайны имеют функцию Авто Обрезки Прыгающих стежков. Команда Обрезка Прыгающих Стежков может быть добавлена в любой дизайн при помощи бесплатной программы (РС). Подробнее об этом читайте в разделе 3.

## НАЧИНАЕМ ВЫШИВАТЬ

1. Всегда устанавливайте Сенсорную лапку Q для получения наилучших результатов. Подробная информация об установке лапки представлена на стр. 2:9. После установки вышивальной лапки и вышивального блока следует установить шпульку с намотанной шпульной нитью.
2. Нажмите Меню Дизайнов, чтобы выбрать дизайн. Нажмите на дизайн, который вы хотите вышить и он загрузится в Вышивальный Редактор.
3. Заправьте ткань и установите пальцы в вышивальный блок.
4. Если вы готовы к вышиванию, переключите Режим Вышивального редактора на Режим Вышивания, нажав на иконку GO!
5. Заправьте машину первым цветом ниток, следуя цветовой палитре.

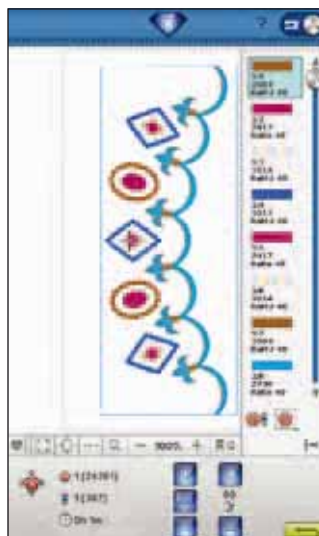
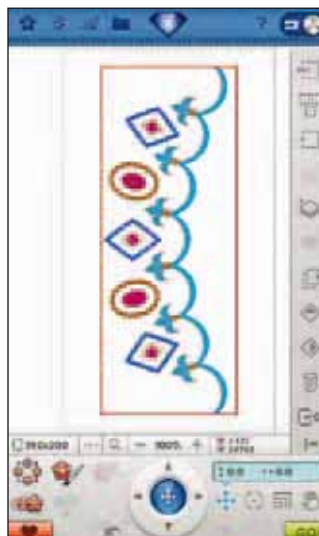
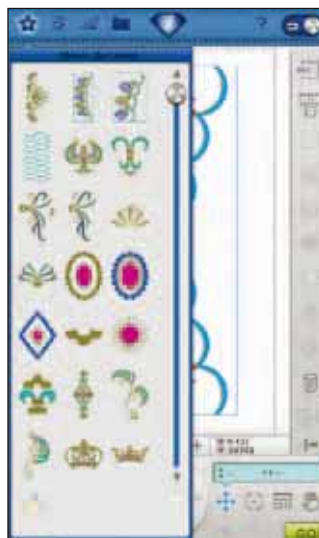
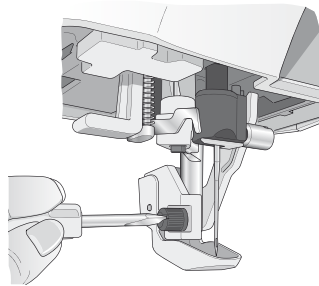

6. Освободите место вокруг вышивального блока, обеспечивая пространство для движения пялец. Придерживайте конец нитки и нажмите кнопку Start/Stop или на педаль. Машина начнет вышивание.

*Примечание: Если функция Авто Обрезка Прыгающих стежков не активна, машина остановится, сделав несколько стежков. Появится сообщение на экране, что нужно обрезать кончик нити. Обрежьте нить и нажмите Start/Stop для продолжения вышивания.*

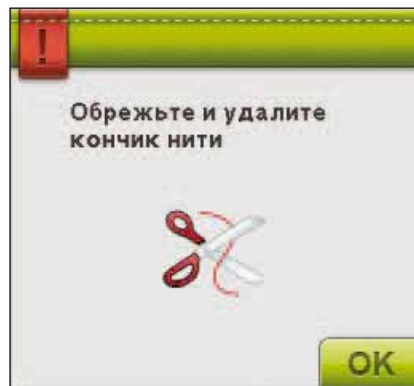

7. После окончания первого цвета, ваша машина обрежет верхнюю нить и остановится. Появится сообщение о смене цвета ниток. Перезаправьте машину и продолжите вышивание, нажав на Start/Stop. Придержите конец нитки. Машина обрежет кончик нити и протянет остатки нитки на изнаночную сторону ткани.

В конце каждого цветового блока машина делает закрепку и обрезку.

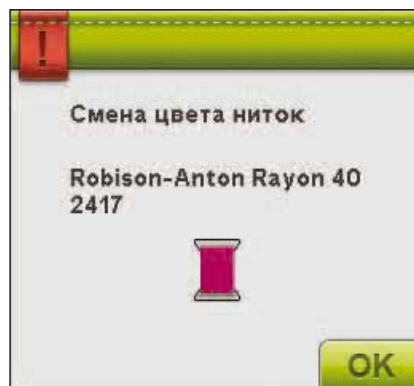

8. По окончании вышивания ваша машина обрежет верхнюю и нижнюю нитки и остановится. Игла и прижимная лапка автоматически поднимутся для удобства выемки пялец.

Сообщение на экране и звуковой сигнал информируют вас об окончании вышивания. Нажмите OK, чтобы оставить дизайн на экране и остаться в Режиме Вышивания.

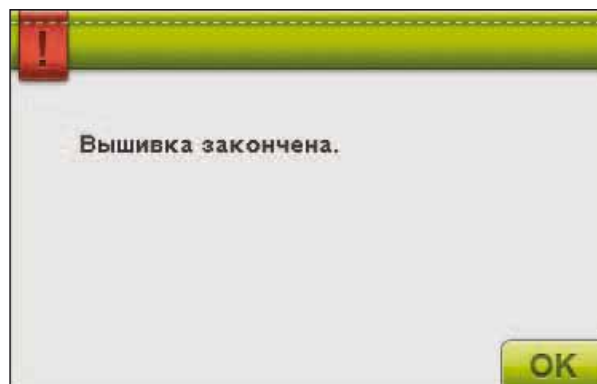



# 7

## ВЫШИВАЛЬНЫЙ РЕДАКТОР





# ВЫШИВАЛЬНЫЙ РЕДАКТОР

Швейный Редактор открывается переключателем Швейный/Вышивальный режим или автоматически - при включении машины с подключенным вышивальным блоком. Здесь вы можете изменять,

комбинировать, сохранять и удалять дизайны. Вы можете редактировать дизайн(ы) без подключенного вышивального блока. Загруженный дизайн (ы) появляется в Вышивальном поле.

## ВЫШИВАЛЬНЫЙ РЕДАКТОР - ИКОНКИ

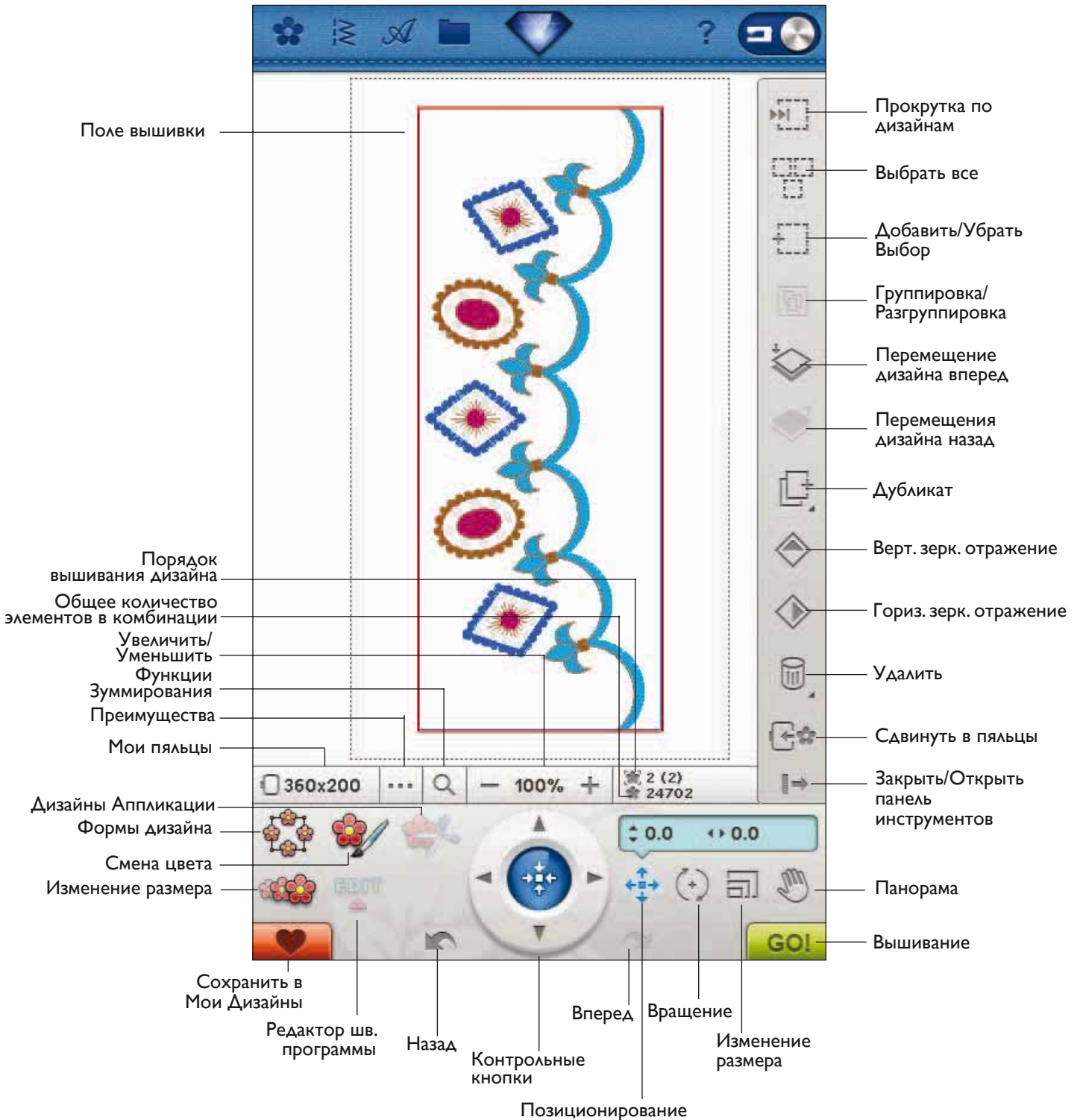

## ФУНКЦИИ НА ПАНЕЛИ ИНСТРУМЕНТОВ ВЫШИВАЛЬНЫЙ РЕДАКТОР

Нажмите на функцию, которую вы хотите активировать. Чтобы открыть расширенную панель инструментов – нажмите Даймонд Меню.

### ЗАГРУЗКА ДИЗАЙНА

Для загрузки дизайна нажмите Меню Дизайнов для автоматического открывания меню с вышивками. Выберите дизайны из этого меню. Ваши персональные дизайны будут показаны в меню. Для загрузки дизайна, нажмите на него на дисплее и он загрузится в Вышивальный Редактор.

*Примечание: Вы также можете загрузить дизайны, шрифты и строчки из Файл Менеджера.*

### ЗАГРУЗКА СТРОЧКИ

Для загрузки шва нажмите иконку Меню Строчек. Выберите меню и откроется окно комбинирования. Нажмите на нужный шов/ швейную программу и нажмите ОК для загрузки в Вышивальный Редактор. Читайте о комбинировании в разделе 5.

### ЗАГРУЗКА ПЕТЛИ

Петли могут быть вышиты в пальцах. Нажмите иконку Меню Строчек и выберите меню В. Выберите нужную петлю в открывшемся окне и установите длину петли, ширину и плотность. Нажмите ОК для загрузки петли в вышивальный режим.

### ЗАГРУЗКА ШРИФТА

Вы можете составить текст из вышивальных и швейных шрифтов. Загрузите шрифт, выбрав Меню Шрифтов на строке инструментов и нажмите на нужный шрифт на дисплее.

Вышивальные шрифты будут загружены в окно Вышивального Редактора.

Швейные шрифты будут загружены в Комбинирование. Созданный текст будет загружен в Вышивальный Редактор.

### ФАЙЛ МЕНЕДЖЕР

Файл Менеджер поможет вам добавить, перенести, удалить и копировать дизайны, шрифты и швейные файлы быстрым путем. Нажмите иконку для открытия Файл Менеджера для сохранения в памяти машины или на дополнительных устройствах USB, таких как компьютер или накопитель USB HUSQVARNA VIKING®. Выберите место для сохранения дизайна. Нажмите на выбранную папку и Нажмите & Удерживайте для ее открывания. Подробная информация в разделе 9.

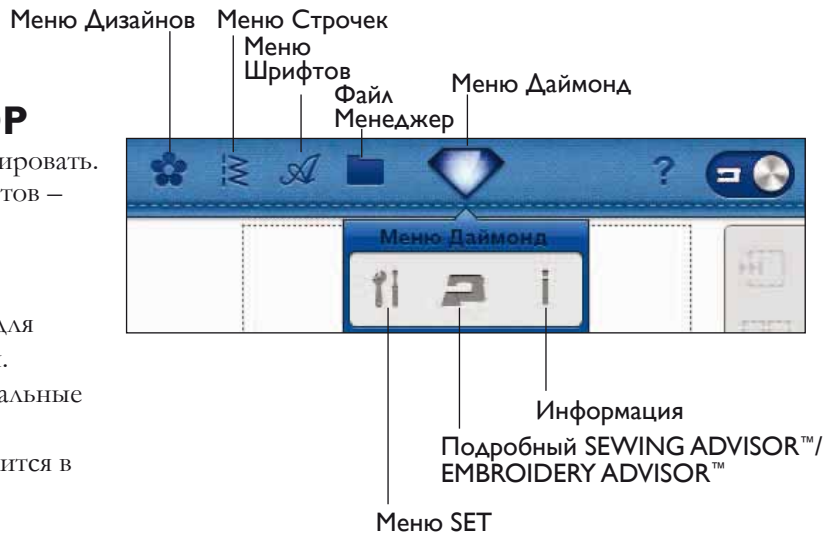

## МЕНЮ SET

В Меню SET вы можете изменить автоматические установки и сделать свои регулировки в Швейных Установках, Установках Машины, Установках Звука, Дисплея и Света.

Нажимайте иконки для активирования функции или открытия перечисления выборов. Подробная информация о Меню SET в разделе 3.

## ЭКСКЛЮЗИВНЫЙ EMBROIDERY ADVISOR™ (ВЫШИВАЛЬНЫЙ СОВЕТНИК)

Эксклюзивный Вышивальный Советник EMBROIDERY ADVISOR™ рекомендует наилучшее сочетание лапки, иглы, стабилизатора и нити для вашей ткани. Вам нужно следовать рекомендациям. Нажмите OK для выхода из EMBROIDERY ADVISOR™ (ВЫШИВАЛЬНОГО СОВЕТНИКА).

## МЕНЮ ИНФОРМАЦИИ

Используйте Меню Информации для быстрого доступа к разделам Помощи. Инфо меню - это краткая версия Руководства по эксплуатации. На стр. 3:13 описано меню Информации.



## СЕНСОРНЫЕ ФУНКЦИИ

Выбранный дизайн помечается в красную рамку. Для выбора дизайна, нажмите на него на экране. Вы можете использовать стилус для изменений прямо на дисплее: нажимайте и перемещайте в поле вышивки. Используйте функции Панорамы, Позиционирования, Вращения и Изменения размера, в зависимости от активности. Вы также можете использовать стрелки на Контроле для малых шагов.

### Позиционирование

Если эта функция активна, вы можете двигать выбранный дизайн(ы) в любое место поля вышивки. Цифры (в мм) рядом с Контролем показывают на сколько дизайны смещены в горизонтальной и вертикальной плоскостях от центра пялец.

Нажмите иконку Контроль Центра и дизайн(ы) будут смещены в центр пялец.

### Вращение

Если функция активна, выбранный дизайн(ы) будут вращаться вокруг центральной точки дизайна(ов).

Используйте стрелки Контроля для вращения дизайна(ов) на каждый градус. Каждое нажатие на иконку Контроль Центра будет вращать дизайн(ы) на 90 градусов по часовой стрелке.

Рядом с Контролем вы можете видеть угол наклона в градусах, на который дизайн(ы) повернут относительно его оригинального положения.

### Изменение размера

Если функция активна, вы можете увеличить или уменьшить размер выбранного дизайна или группы дизайнов до 20%.

По умолчанию - включено пропорциональное изменение размера. Это показывает значок закрытого замка на иконке Контроль Центра. Чтобы открыть, просто нажмите на замок. Теперь можно изменять индивидуально длину и ширину.

Если двигать стилусом на экране по направлению к центру выбранного дизайна, размер будет уменьшен. Если двигать от центра - размер будет увеличен. Используйте стрелки Контроля для малых шагов.

*Примечание: Для увеличения или уменьшения дизайна больше, чем на 20%, используйте функцию Resize (Изменение размера с пересчетом стежков).*

### Панорама

Если функция активна, вы можете вышивальное поле увеличивать для более подробного просмотра. Если функция активна, вы можете вышивальное поле увеличивать для более подробного просмотра.

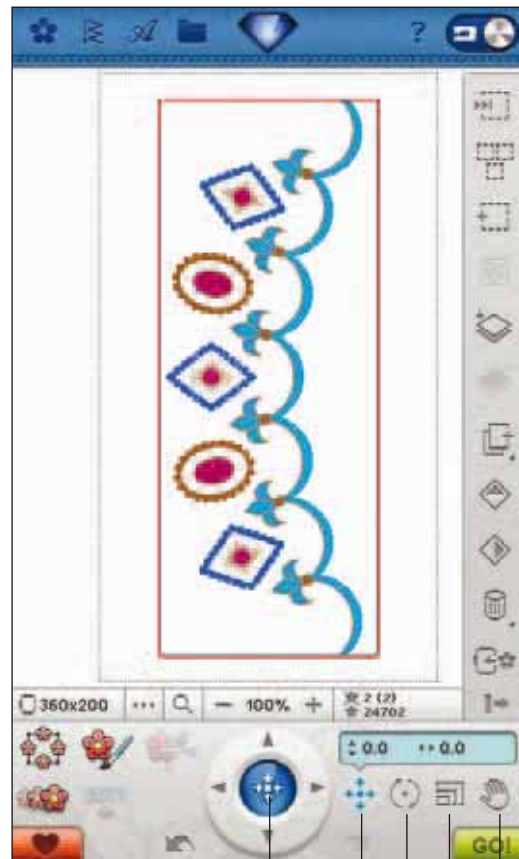

Контроль  
Центра  
Позиционирование  
Вращение  
Изменение  
размера  
Панорама



## ВЫДВИЖНАЯ ПАНЕЛЬ ИНСТРУМЕНТОВ

В режиме Вышивание – управление некоторыми функциями находится на выдвижной панели. Панель открывается по умолчанию. Чтобы закрыть эту панель – нажмите на иконку в нижнем правом углу панели.

## КАК ВЫБРАТЬ ДИЗАЙНЫ

При загрузке дизайнов в Вышивальный Редактор будет по умолчанию выделен последний загруженный дизайн.

### Выбор одного дизайна

Для выбора одного дизайна вы можете нажать на дизайн на экране или на иконку Проход по дизайнам. Каждый раз при нажатии иконки Передвижение через дизайны вы увидите все дизайны в порядке, как они будут вышиваться.

1. В Вышивальном Редакторе нажмите Меню Дизайнов.
2. Выберите дизайн из подменю, нажав на него.
3. Нажмите на иконку Дубликат три раза. Последний дизайн будет выделен в красную рамку, это означает, что он выбран.
4. Если вы хотите выбрать первый дизайн вместо этого, нажмите иконку Проход по дизайнам. Каждый раз при нажатии на эту иконку, вы будете переходить от одного дизайна к другому, в порядке загрузки.
5. После выбора нужного дизайна, вы можете его удалить, дублировать, передвинуть, зеркально отразить, изменить размер и/или вращать. Эти изменения эффективны только для выбранного дизайна.

### Выбрать Все

6. Если вы хотите выбрать все дизайны, просто нажмите на эту иконку. Все дизайны на дисплее будут выделены. Теперь вы можете удалять, дублировать, передвигать, зеркально отображать, изменять размер и/или вращать их.

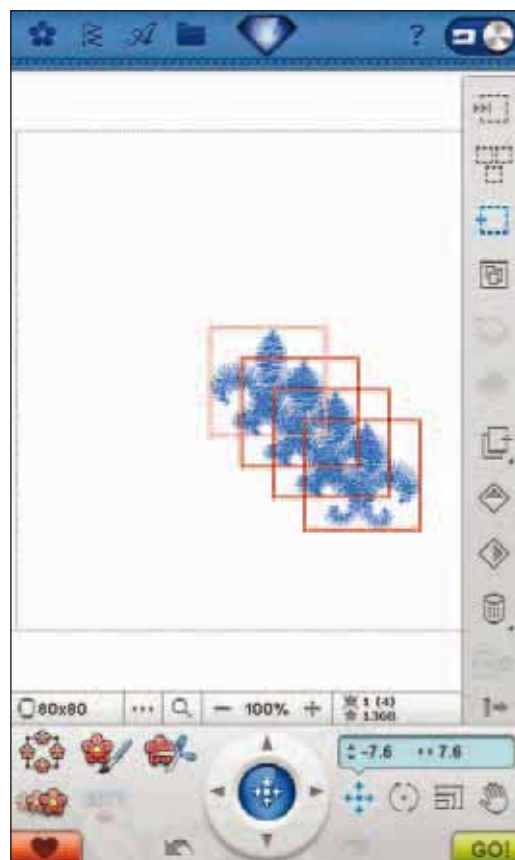
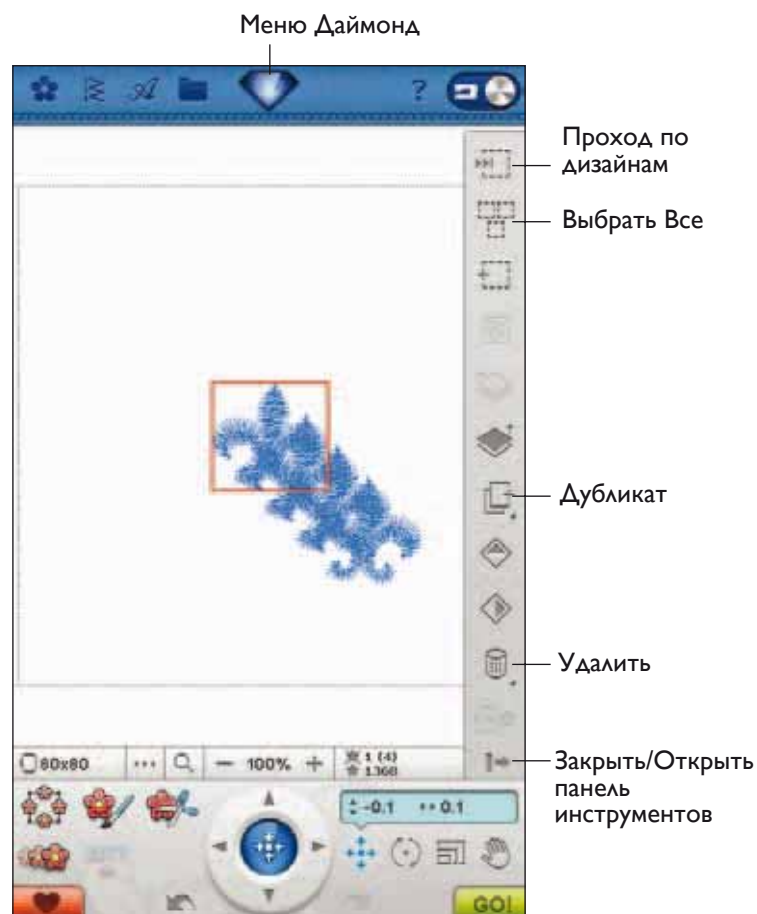

## Выбор дизайна

У вас есть три пути для выбора дизайна на экране. Это дает больше возможностей для выбора дизайнов и делать изменения только в этих дизайнах.

1. Выбранный дизайн (1) - Дизайн помещается в красную рамку. Вы можете делать изменения в дизайне(х). Вы можете изменять размер, вращать, помещать дизайн в формы, изменять размер с пересчетом стежков и редактировать выбранный дизайн.
2. Помеченный и Выбранный - Дизайн помещается в красную пунктирную рамку. Вы можете делать изменения в помеченном и выбранном дизайне. Вы можете удалить этот дизайн из выбранных дизайнов путем нажатия на иконку Добавить/Удалить Выбор.
3. Помеченный дизайн - Когда два или больше дизайнов на экране, вы можете пометить дизайн. Он будет помещен в черную пунктирную рамку. В нем нельзя делать изменения, такие как изменение размера и вращение. Когда вы выберете иконку Добавить/Удалить Выбор, черная пунктирная рамка превратится в красную. Ваш дизайн сейчас помечен и выбран.

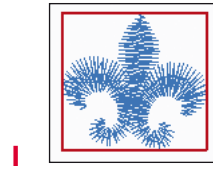

Выбранный дизайн(ы) выделен в красную рамку.

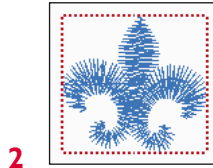

Помеченный и выбранный дизайн(ы) выделен в красную пунктирную рамку.

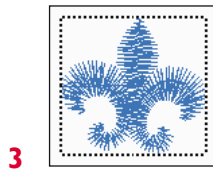

Черная пунктирная рамка вокруг дизайна означает, что дизайн помечен, но не активен.

## ПРЕДВАРИТЕЛЬНЫЙ ВЫБОР

### Добавить/Удалить Выбор

Если вы загрузили несколько дизайнов и хотите изменить только немногие из них, вы можете использовать функцию Добавить/Удалить Выбор.

Нажмите иконку Добавить/Удалить Выбор для активирования функции. Пометьте дизайн, нажав на него для добавления к выбору.

Вы также можете использовать эту функцию после функции Выбрать Все, для удаления одного или нескольких дизайнов из группы. Затем пометьте дизайны, которые хотите удалить, кликнув на иконку Добавить/Удалить Выбор для удаления.

### Группировка/Отмена

Если вы выбрали два или больше дизайнов и хотите объединить их, нажмите иконку Группировка /отмена. Все дизайны будут объединены в красные рамки. Чтобы отменить, нажмите иконку Группировка / Отмена снова. Дизайны опять будут индивидуальны.

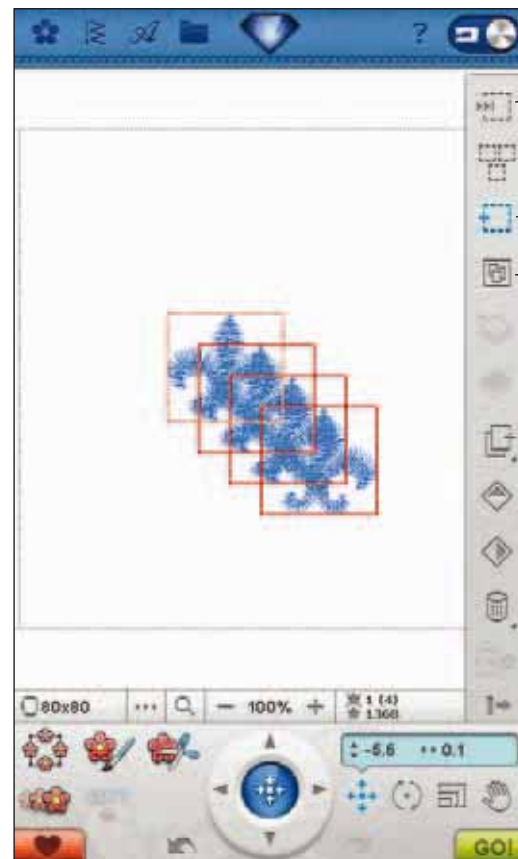

Проход по дизайнам  
Выбрать Все  
Добавить/удалить выбор  
Группировка/отмена

## ТРЕНИРОВКА ПО ВЫБОРУ ДИЗАЙНА

В этом упражнении вы научитесь выбирать два дизайна из четырех, чтобы сделать изменения в них.

1. Идите в Меню Шрифтов. Нажмите Kalligraphia 30. Откроется окно Редактор Шрифтов.
2. Идите в меню цифр и наберите 1, 2, 3 и 4. Нажмите ОК для возвращения в Вышивальный Редактор.
3. Сейчас активна иконка Группировка/Отмена. Нажмите на эту иконку для разделения дизайнов. Дизайн 2, 3, и 4 имеют вокруг красную рамку, что говорит о выборе их. Дизайн 1 имеет красную пунктирную рамку, что означает, что дизайн помечен и выбран.
4. При помощи стилуса нажмите вне зоны дизайна, что означает, вы не помечаете дизайны. Нажмите вне зоны дизайнов снова, для отмены всех выборов. Теперь нет выбранных дизайнов.

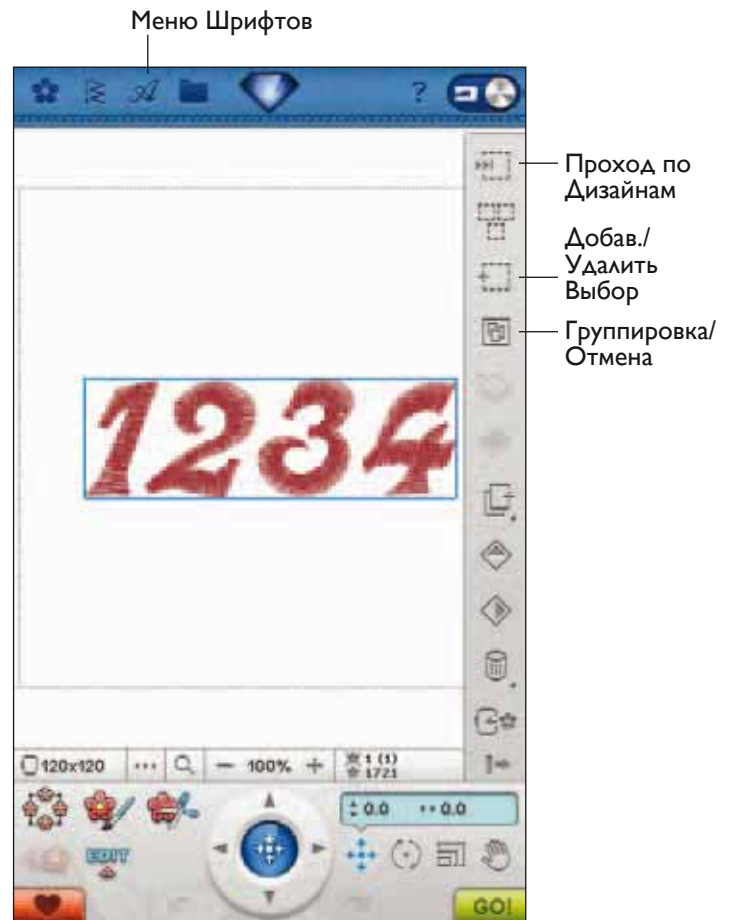

5. Мы хотим теперь выбрать дизайны 2 и 4. Стилусом нажмите на дизайн 2 или используйте иконку Проход по Дизайнам для его выбора. Нажмите иконку Добавить/Удалить Выбор. Дизайн будет помечен и выбран, что показывает красная пунктирная рамка.
6. Стилусом нажмите на дизайн 2 для отметки дизайна. Он будет выделен в черной пунктирной рамке. Нажмите снова или нажмите Добавить/Удалить Выбор для отметки и выбора. Вы можете теперь двигать, зеркально отражать, изменять размер, помещать в формы, вращать или удалять дизайны 2 и 4.

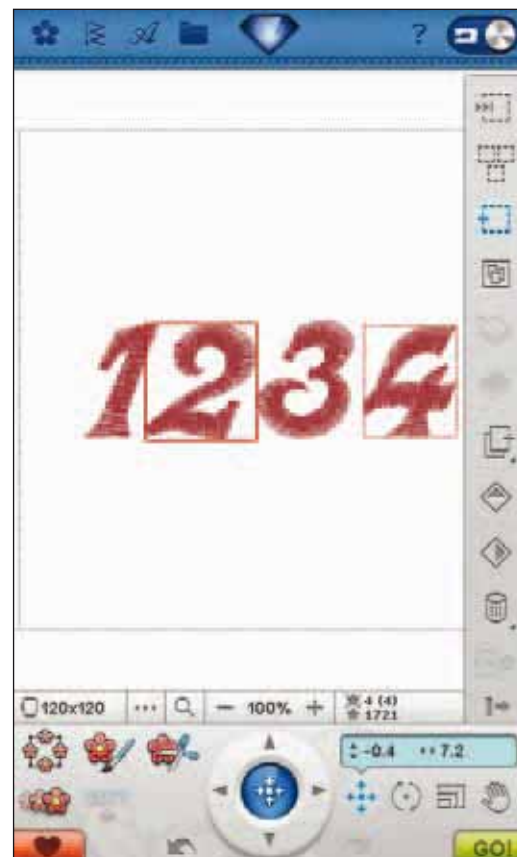

## Дубликат

Нажмите на иконку Дубликат для получения копии выбранного дизайна(ов).

Если вы хотите больше одной копии Нажмите и Удерживайте иконку открывшегося окна, в котором вы введете нужное количество копий.

См. стр. 7:6-7:8, чтобы просмотреть информацию о выбранных и невыбранных дизайнах.

## Горизонтальное и Вертикальное зеркальное отражение

Для отображения дизайна по горизонтали или вертикали, нажимайте эти иконки.

## Удалить

Если вы нажмете на иконку удалить, выбранный дизайн(ы) будут удалены из вышивального поля. Если выбрано больше одного дизайна, появится меню с вопросом о подтверждении удаления.

Нажмите & Удерживайте иконку Удалить для удаления всех дизайнов из вышивального поля. Появится меню с вопросом о подтверждении удаления.

## Сместить в Пяльцы

Нажмите на эту иконку для того, чтобы передвинуть любой дизайн в область пялец. Дизайн будет расположен близко к краю пялец.

## Передвижение дизайна Вперед/Назад

Для изменения порядка вышивания дизайна и загрузки дизайна в выбранном порядке, вы можете использовать иконки Передвижение Дизайна Вперед/Назад. Выберите нужный дизайн для перестановки его в другом порядке. Нажмите иконки Передвижение Дизайна Вперед/Назад для его передвижения через дизайны.

## Порядок вышивания дизайна

Дизайны будут вышиваться в последовательности, в которой они были загружены в окно редактирования. При работе с несколькими дизайнами полезно знать очередность их вышивания. Нажмите на дизайн, чтобы увидеть каким по очереди он будет вышит. 3 (5), например означают третий по счету из пяти вышиваемых дизайнов.

*Примечание: При нажатии иконки перемещения дизайна Вперед/Назад, порядок вышивания дизайна может измениться.*

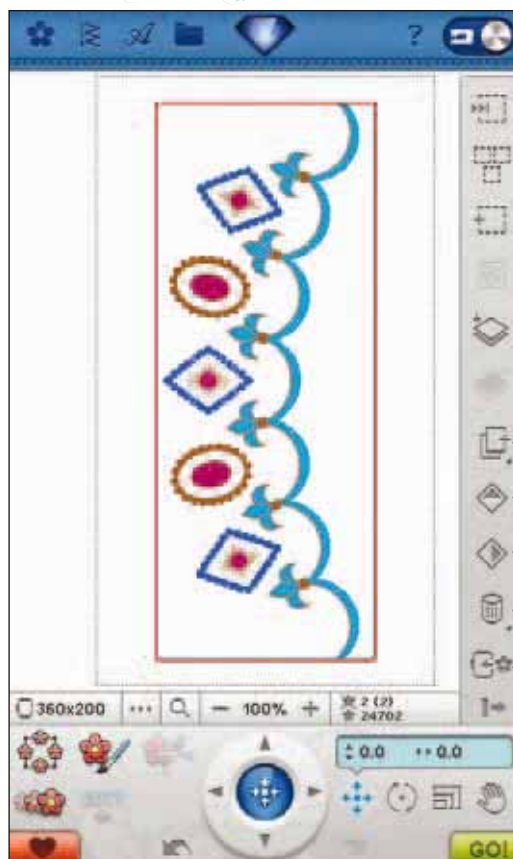

Дубликат  
Верт. зерк. отображ.  
Гор. зерк. отображ.  
Удалить  
Сместить в Пяльцы

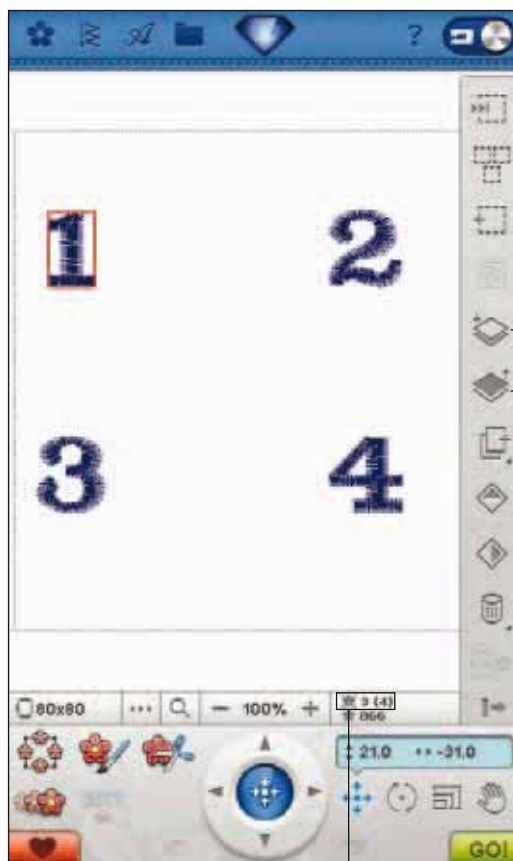

Перемещения дизайна назад  
Перемещение дизайна вперед

Порядок вышивания дизайна



## МОИ ПЯЛЬЦЫ

Для выбора нужного размера пялец нажмите иконку Мои Пяльцы. Появится меню с выбором пялец, включая пяльцы, которые вы можете купить дополнительно у дилера HUSQVARNA VIKING®.

После выбора размера пялец, окно автоматически закроется.



## ПРЕИМУЩЕСТВА

### Цвет Фона

Нажмите иконку Преимущества (Preferences), а затем Цвет Фона, чтобы выбрать другой цвет фона. Появится меню с выбором любого из 64 цветов.

### Ткань Фона

Нажмите иконку Преимущества, а затем Ткань Фона, чтобы активировать/деактивировать функцию показа ткани на дисплее.

### Сетка

Нажмите иконку Преимущества, а затем Сетка, чтобы активировать/деактивировать изображение сетки в поле вышивки. Сетка используется для удобства размещения и комбинирования дизайнов. Максимальное расстояние между линиями сетки-20 мм. Если вы увеличиваете поле вышивки, расстояние уменьшается до 10 мм или 5 мм.

### Переключение режимов 2D/3D

В режиме 2D (2-хмерное измерение) дизайн загружается быстрее и этот режим удобнее для просмотра цветowych блоков дизайна. Режим 3D показывает дизайн в 3-хмерном измерении - с тенями и глубиной цвета.

Нажмите иконку Преимущества, а затем “3D”, чтобы увидеть на экране трехмерное изображение вышивки на ткани. Нажмите снова эту иконку для возврата в режим 2D.

### Полный экран

Для просмотра всего вашего дизайна в самом большом размере, используйте эту функцию. Вышивка заполнит весь экран. Для закрытия нажмите любую точку дисплея.

### Парковка

Нажмите на эту иконку, чтобы машина сдвинула рукав вышивального блока в парковочное положение для хранения блока в кейсе.

Перед установкой вышивального блока в положение парковки сначала следует удалить пяльцы, во избежание их поломки или повреждения.

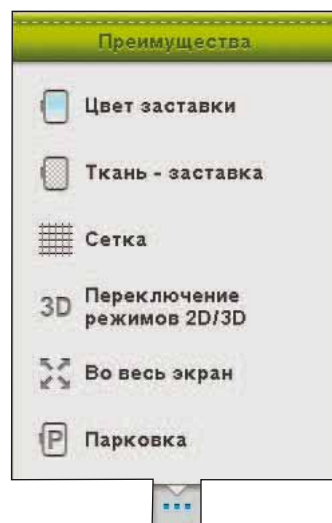

## ФУНКЦИИ ЗУММИРОВАНИЯ

Это значит увеличить или уменьшить вышивальное поле. Используйте Увеличить (+) для просмотра дизайна в увеличенном виде. Используйте (-) Уменьшить для просмотра в уменьшенном виде.

Нажмите на иконку Функции Зуммирования, чтобы открыть меню, в котором можно выбрать: Показать все, Вместить в палочки, Просмотр рамки.

Функция Показать все предназначена для просмотра дизайнов в вышивальной комбинации. Вы можете использовать эту функцию для показа в выбранных палочках.

Нажмите и протяните стилусом рамку в нужной области вышивального поля на экране. Машина увеличит выбранную область рамки.

*Примечание: Функция Увеличить делает ваш дизайн очень большим. Для просмотра отдельных частей используйте функцию Панорамы. Нажмите и тащите или используйте стрелки для работы с отдельными частями дизайна.*

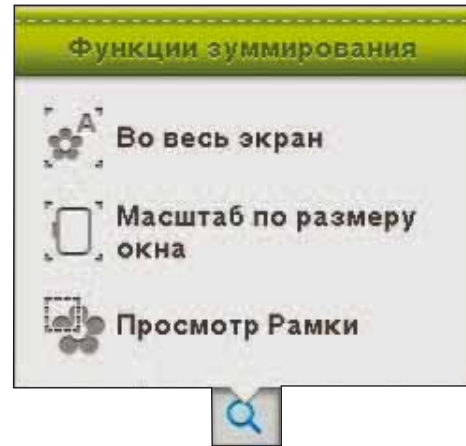
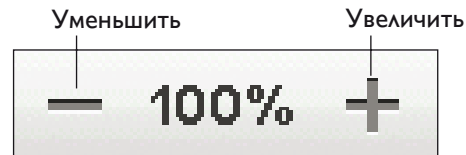

## НАЗАД (UNDO)

Нажмите стрелку влево для отмены введенных изменений в дизайн. Снова нажмите для отмены изменений, внесенных ранее.

*Примечание: Не все изменения могут быть отменены. Стрелки могут быть не активны, если функция отмены не доступна.*

## ВПЕРЕД (REDO)

Функция Вперед становится активна, когда вы нажали функцию Назад, теперь вы можете снова пройти вперед через все изменения.



Сохранить в Мои Дизайны

Назад

Вперед

## СОХРАНИТЬ В МОИ ДИЗАЙНЫ

Нажмите на "Сохранить в мои Дизайны", чтобы сохранить редактируемый дизайн. Выберите файл, куда сохранить дизайн. Выберите Мои Дизайны, Мои Файлы или карту памяти. Дизайны, сохраненные в Моих Дизайнах доступны в Меню Дизайнов.

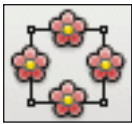

## ФОРМЫ ДИЗАЙНА

Эта функция позволит вам перейти на другой уровень творчества. Используйте ваши красивые швейные программы или вышивальные дизайны для создания различных форм.

- Выбирайте нужные вам дизайны или строчки, которые вы хотите заключить в формы. Нажмите иконку Формы Дизайна в Вышивальном Редакторе.
- Выберите одну из форм справа в открытом окне. В окне покажутся дизайны/строчки/программы, в порядке очередности последней загрузки в Вышивальный Редактор. Дизайны будут следовать линии в направлении, указанном маленькой стрелкой формы.
- Вы можете нажать и тянуть контрольные точки формы на дисплее для увеличения или уменьшения размера формы. Если вы перемещаете или поворачиваете форму, она будет действовать на всю форму. Установка Количества Объектов в форме может быть изменена с помощью функций Дублировать/Удалить Последний Объект.

### Выбор интервала

Если вы нажмете иконку Выбор интервала, то появится меню для выбора формы для вашего дизайна: Равномерное, Левое или Правое Расположение. Если вы используете Левое Смещение объекты начнут смещаться влево. Если вы выбираете Правое Смещение, объекты начнут смещаться вправо. Интервал между объектами может увеличиться или уменьшиться с помощью полосы прокрутки. Актуальный интервал показан в центре Контроля Интервала. По умолчанию, объекты располагаются ровно вдоль базовой линии с одинаковым интервалом между всеми объектами.

*Примечание: Контроль интервала будет виден только в случае выбора Левого или Правого Смещения.*

*Примечание: Если объекты не могут быть вмещены в форму при выборе Левого или Правого Смещения, базовая линия станет красной. Неуместившиеся объекты будут расположены в конце формы. Увеличьте форму, измените интервал, или удалите некоторые объекты, чтобы все уместилось в форму. Базовая линия снова станет черной.*

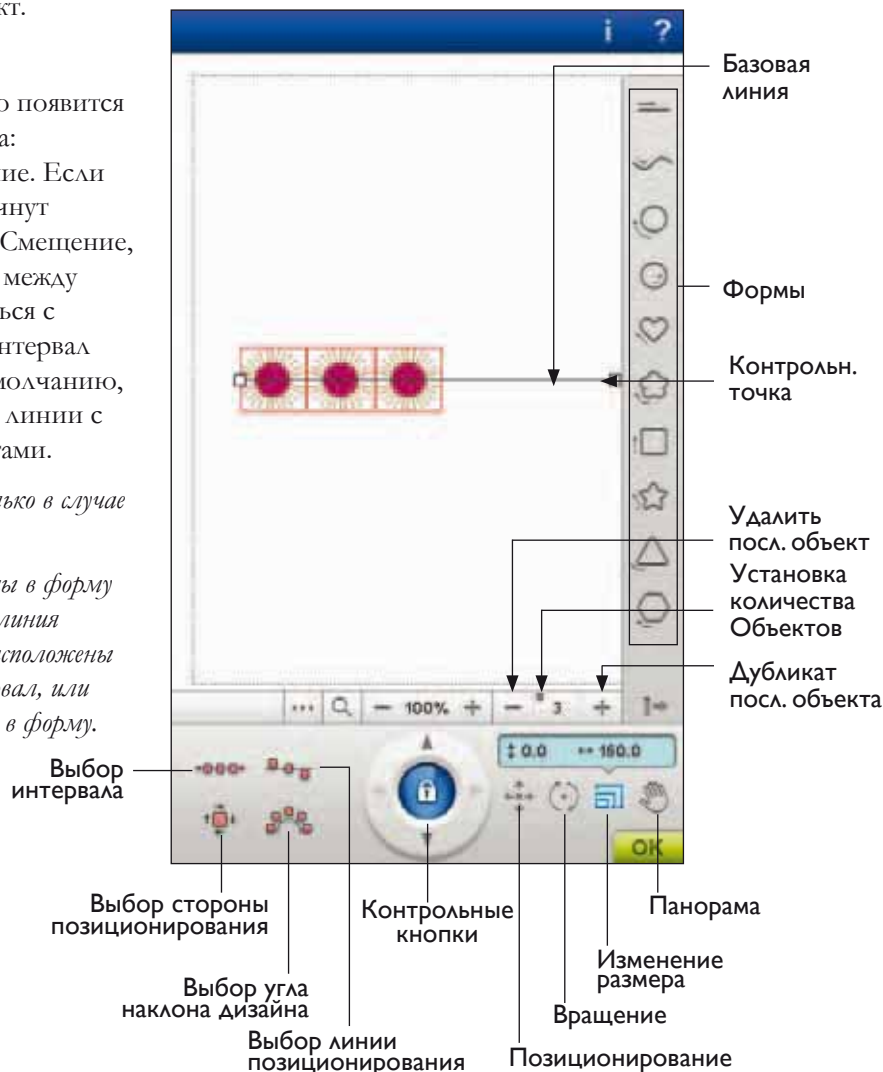

### Выбор линии позиционирования

Нажмите иконку выбора линии размещения для открытия. Вы можете выбрать размещение объектов над, вдоль или под основной линией. Выбранные установки относятся ко всем объектам формы.

### Выбор стороны позиционирования

Выберите какую сторону объектов вы хотите позиционировать вдоль основной линии. Нажмите на нужную иконку для входа в меню. Вы можете выбрать любую из 4 сторон объекта для его позиционирования вдоль основной линии. Выбранная установка относится ко всем объектам формы.

### Выбор угла наклона дизайна

Вам решать под каким углом будет расположен ваш объект по основной линии. Нажмите иконку поворота выбранного дизайна для переключения между объектами всех вертикальных линий или для сохранения постоянного угла вдоль основной линии. Выбранная установка относится ко всем объектам формы.

### Дубликат/Удаление Последнего Объекта

Если вы хотите добавить копию последнего объекта, используйте иконку Дубликат Последнего Объекта. Последний объект в форме будет скопирован и копия добавлена после последнего объекта на базовой линии.

Если хотите удалить последний объект в форме, нажмите на иконку Удалить Последний Объект. Последний объект в группе будет удален.

*Примечание: Если несколько дизайнов сгруппированы перед входом в Формы Дизайна, целая группа будет скопирована или удалена. Иконки Дубликат и Удаление не видны, если заключаете в формы вышивальный текст.*

### Установка количества объектов

При нажатии и удержании иконки Установка Количества Объектов появляется окно для ввода общего количества объектов, которые вы хотите увидеть в вашей форме.

*Важно: Это последний вставленный объект, который дублируется, когда вводите нужное количество объектов.*

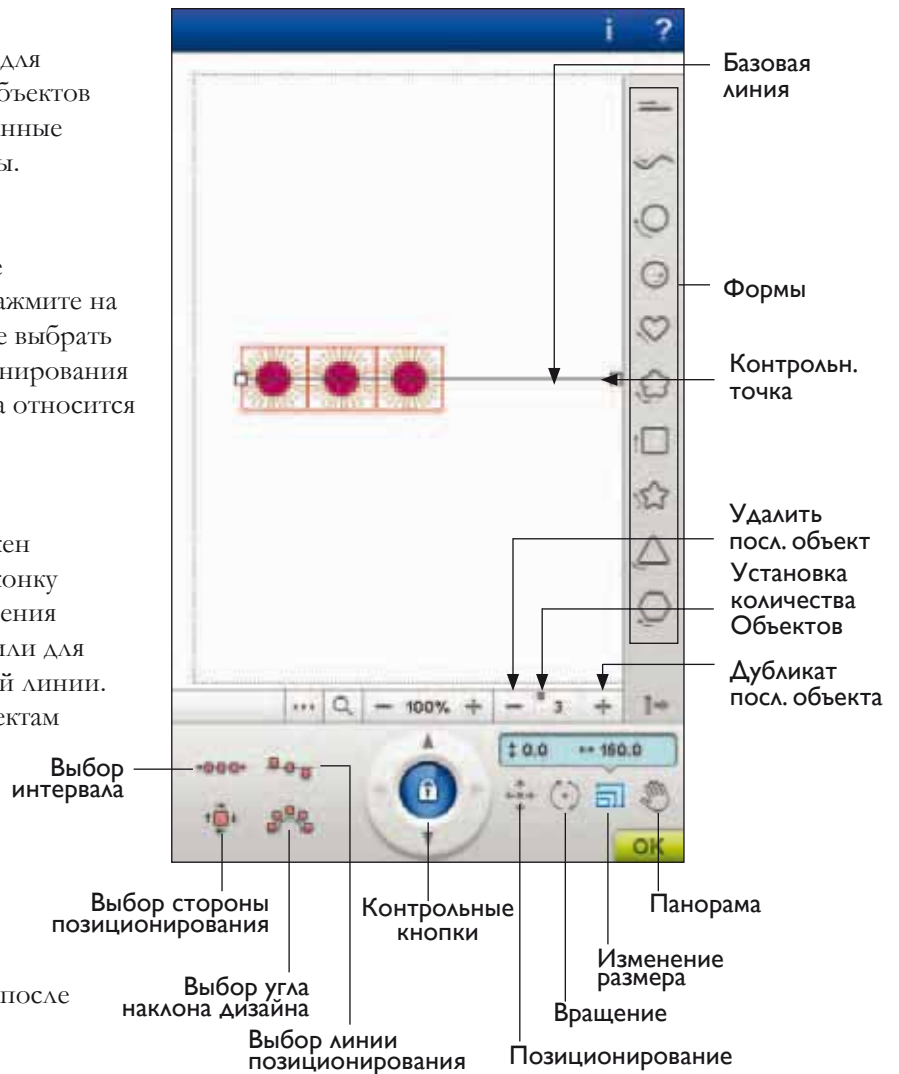



## Формы Дизайна - пример

1. В Вышивальном Редакторе откройте Меню Дизайнов и выберите дизайн 98 для загрузки в Вышивальный Редактор.
2. Откройте функцию Мои Пяльцы и выберите пяльцы 120 x 120.
3. Откройте Меню Дизайнов снова и загрузите дизайн 100.
4. Выберите, затем сцентрируйте дизайн 100, нажав на иконку Контроль Центра при активной функции Позиционирования.
5. Выберите дизайн 98 и откройте Формы Дизайна.
6. Выберите круг по часовой стрелке.

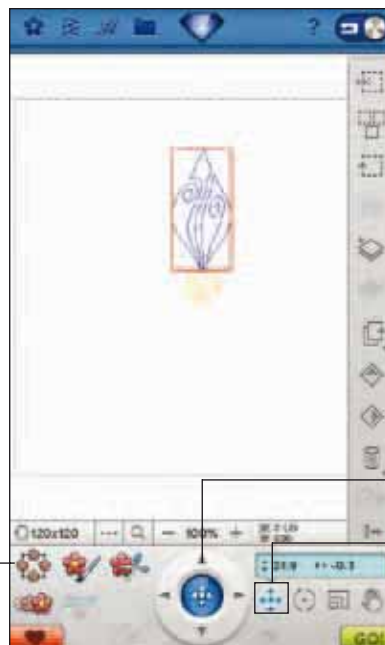

Формы  
Дизайна

Контроль центра

Позиционир-е

7. Выберите функцию Изменение размера. Нажмите и ведите на экране или используйте стрелки Контроля для уменьшения размера до 52x52мм. Размер показан над иконкой Контроль.
8. Нажмите иконку Количество Объектов и введите шесть копий в открытом окне.
9. Закройте Формы Дизайна, нажав на ОК в нижнем правом углу. Войдите в Режим Вышивания, нажав иконку GO! Нажмите иконку Start/Stop для вышивания.

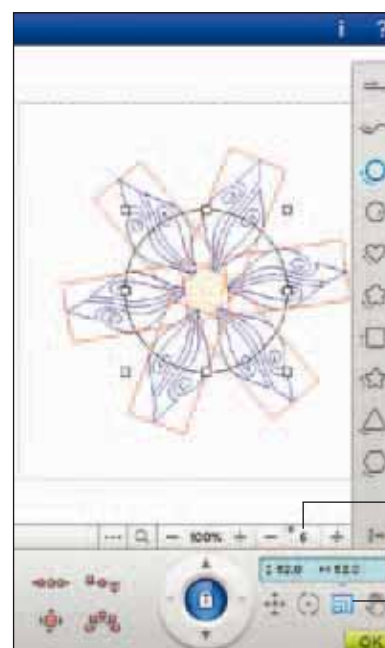

Круг  
по час.  
стрелке

Установка  
количества  
Объектов

Изменение  
размера





## РЕДАКТОР ЦВЕТА

Нажмите иконку Редактор Цвета для входа в Экран Изменения Цвета.

### Смена Цвета Ниток

Здесь вы можете изменить цвета в вашем дизайне. Каждый цветовой блок показан в перечне Цветовых Блоков справа.

*Пример: 1:2, номер цвета 2417, RaRa 40, 1:2 означает, что вышивается второй цвет в первом дизайне нитками Robison-Anton плотностью 40.*

В перечне Цветовых блоков нажмите на нужный блок. Нажмите иконку Смена Цвета ниток и откроется окно с палитрой из 64 цветов. Нажмите на новый цвет для выбора и нажмите ОК. Окно закроется и новый цвет появится в Перечне Цветовых блоков и в дизайне.

### Выбор более одного цветового блока

Для изменения больше одного цветового блока, нажмите иконку Вставить/Удалить Выбранный Цвет, затем нажмите цветовые блоки, которые хотите выбрать/отменить.

Нажмите иконку "Выбрать Все", чтобы сделать изменения во всех цветовых блоках одновременно. Автоматически активирована функция Вставить/Удалить выбранный цвет. Для отмены выделения цветового блока просто нажмите его в перечне. Нажмите Вставить/Удалить Выбор для деактивации функции и отмены выбора всех цветовых блоков.

Используйте Одинаковый Выбор для изменения всех одинаковых цветовых блоков одновременно. Нажмите цветовой блок, который хотите изменить, затем нажмите Одинаковый Выбор для выбора всех идентичных цветовых блоков в перечне цветовых блоков. Автоматически активирована функция Вставить/Удалить выбранный цвет. Если выбрано два и более разных цветовых блоков, то Одинаковый Выбор выберет все идентичные цветовые блоки всех выбранных цветов.

### Отображение выбранных и невыбранных цветовых блоков

Выбранные цветовые блоки можно видеть в 2-х или 3-х мерном изображении. Невыбранные цветовые блоки отражаются на экране как цветные точки, чтобы было удобнее видеть, какая цвет. область будет изменена.

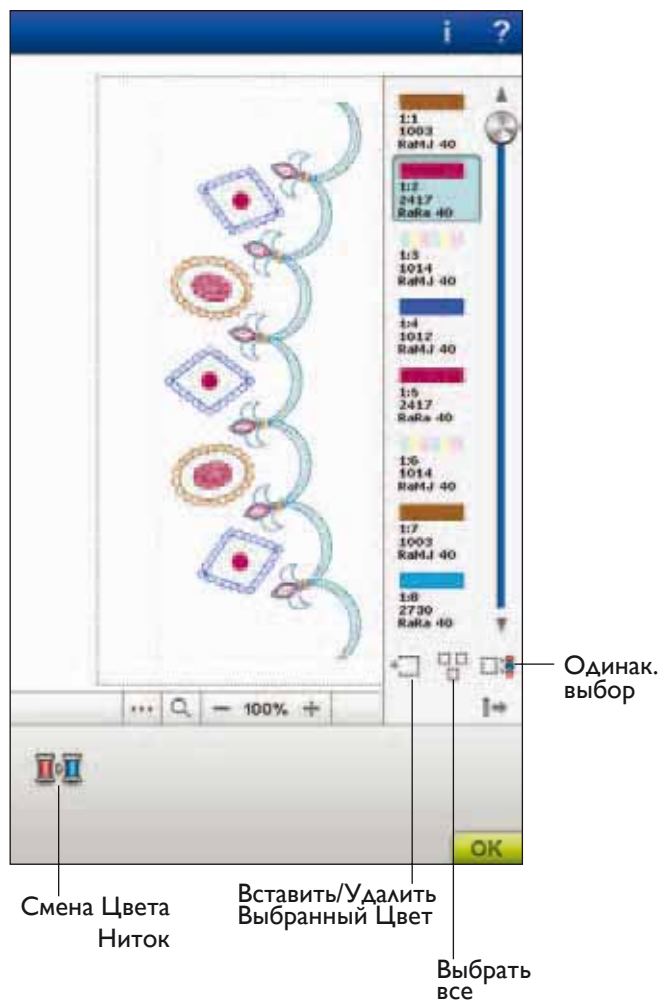



## ДИЗАЙНЫ АППЛИКАЦИИ

Нажмите на иконку Дизайны Аппликации в Вышивальном Редакторе, чтобы открыть окно.

Справа можно пролистать меню с различными рамками, буквами и цифрами и выбрать что-либо для аппликации.

Для нашивки аппликаций можно выбрать любую из трех декоративных строчек (каждая имеет два варианта ширины) декоративной отделки по краю:

- Сатиновая строчка (узкая) – выполняет узкий сатиновый шов вокруг аппликации.
- Сатиновая строчка (широкая) – выполняет широкий сатиновый шов вокруг аппликации.
- Узловая строчка (узкая) – выполняет узкий узловой шов вокруг аппликации.
- Узловая строчка (широкая) – выполняет широкий узловой шов вокруг аппликации.
- Перьевая сатиновая строчка (узкая) – выполняет узкий перьевой шов вокруг аппликации.
- Перьевая сатиновая строчка (широкая) – выполняет широкий перьевой шов вокруг аппликации.

Декоративные строчки закрывают края аппликации.

Первый блок цвета выполняет прямой строчкой контур аппликации на базовой ткани. Положите ткань аппликации на базовую ткань и прострочите контур аппликации вторым цветовым блоком. Обрежьте излишки аппликации как можно ближе к строчке. Третий цветовой блок выполнит декоративную строчку по контуру аппликации.

Строчки будут видны на экране пока не нажата кнопка ОК, закрывающая всплывающий экран.

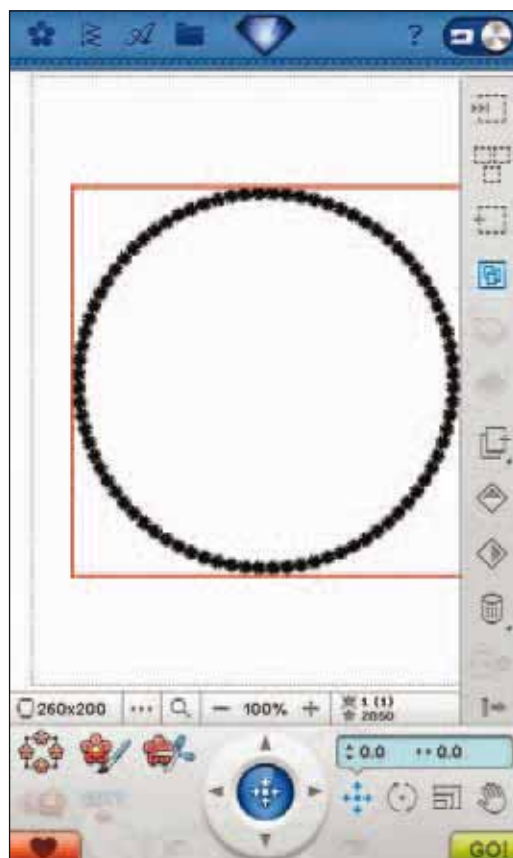
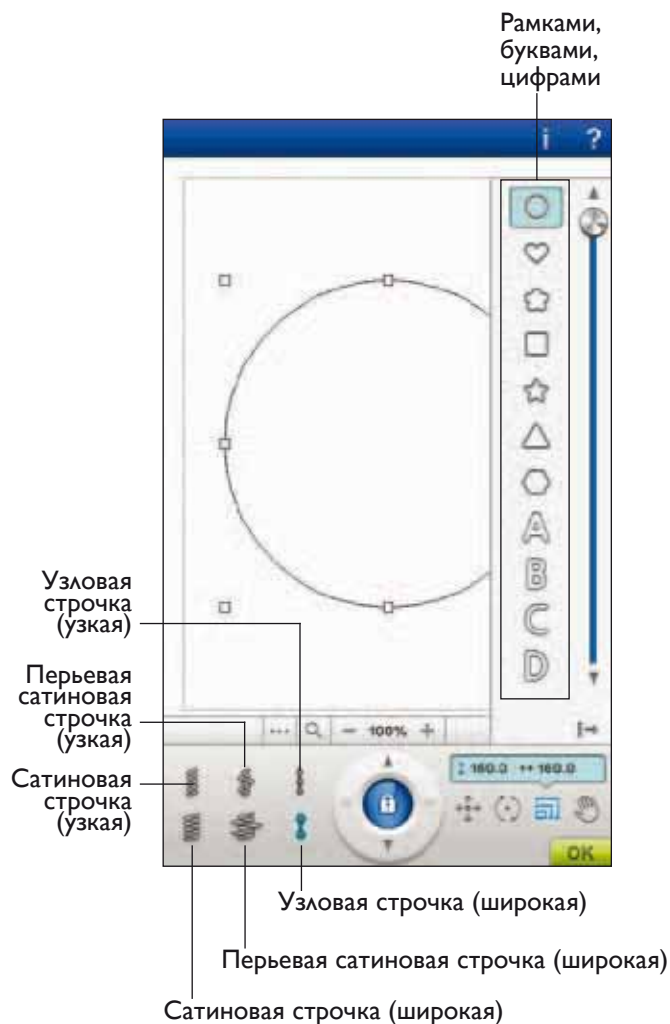

## ИЗМЕНЕНИЕ РАЗМЕРА С ПЕРЕСЧЕТОМ СТЕЖКОВ (RESIZE)

Эта функция может уменьшать вышивальный дизайн до пяти раз или увеличивать до восьми раз по отношению к оригинальному дизайну. Машина пересчитывает количество стежков в дизайне, так что плотность дизайна остается прежней.

*Примечание: Для уменьшения или увеличения дизайна меньше, чем на 20%, используйте функцию Изменение размера. При этом количество стежков не изменяется.*

### Регулировки

Выберите дизайн для изменения размера с пересчетом. Откройте окно Изменение размера с пересчетом стежков.

Изменяйте размер дизайна, нажимая и ведя на экране или при помощи Контроля. Размер дизайна показан в миллиметрах над Контролем. Для возврата к оригинальному размеру, нажмите центральную иконку контроля.

Меняйте расположение дизайна в пальцах, используя Позиционирование и Вращение.

### Сохранить Тип Застила

Все области в вышивальном дизайне выполнены в различных специальных застилах для получения интересных эффектов. При увеличении или уменьшении дизайна, стежки в областях застилов будут видоизменены.

У вас есть два пути изменения размера с пересчетом стежков.

1. Установки по умолчанию не сохраняют тип застила. Это самый быстрый способ изменения размера. Области застилов в дизайне будут выглядеть по-другому по отношению к оригиналу.
2. Если выберите Сохранить Тип Застила, процесс займет немного больше времени, но типы и виды застилов будут сохранены. Если сильно изменяете размер, рекомендуется Сохранять Тип Застила для получения наилучших результатов.

### Начинаем изменять размер

Если вы удовлетворены полученным размером дизайна и его расположением, нажмите ОК для выхода из окна и начала процесса изменения размера. Песочные часы на экране указывают на идущий процесс. После завершения, окно будет закрыто.

Нажмите Отмена для возврата в Вышивальный Редактор без изменения размера.

*Примечание: К строчкам и швейным комбинациям эта функция не применяется.*

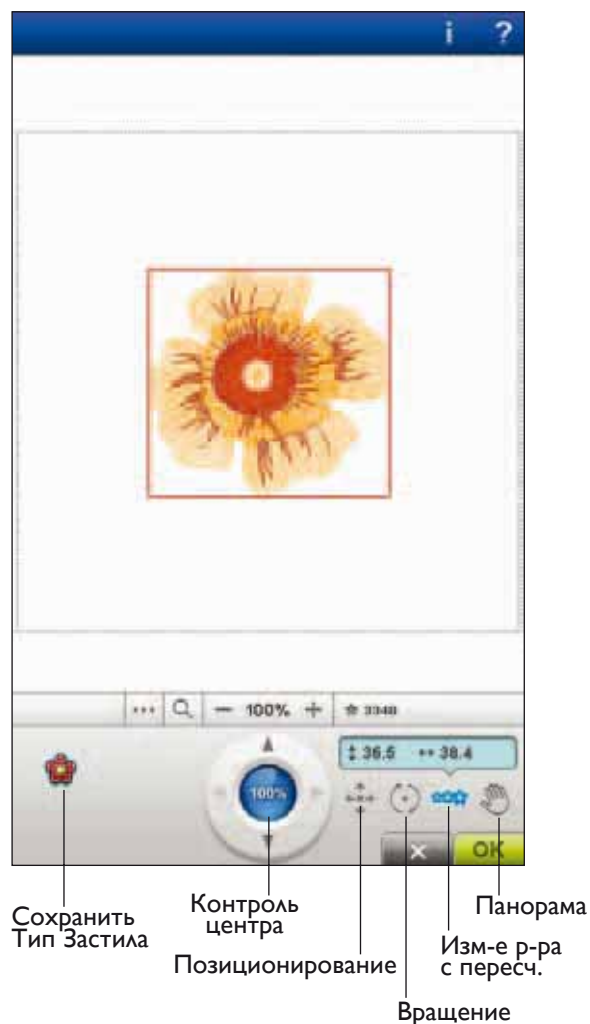



## ВАЖНАЯ ИНФОРМАЦИЯ

*Так как дизайны разрабатываются специально для конкретных размеров, очень важно знать следующую информацию об Изменении размера с пересчетом стежков. После изменения размера дизайна, сначала вышивайте на пробном кусочке ткани, перед тем как вышить на основном изделии.*

- Изменение размера всегда пропорционально. Если уменьшаете на 30%, то и длина и ширина дизайна будут уменьшены на 30%. Если дизайн слишком сложный, какие-то части могут быть потеряны или повреждены и/или он будет очень плотным. Некоторые многодетальные дизайны нельзя уменьшать больше, чем на 25%.
- Дизайн может быть больше размера пялец, поэтому вы должны убедиться, что он помещается в пяльцы. Если дизайн больше размера пялец, машина не будет его вышивать.
- Если вы увеличили дизайн слишком сильно, вы увидите, что застыли нерегулярно заполнены. Нажмите Контроль центра для возврата к 100% и увеличьте на меньший процент для получения лучшего результата. В зависимости от свободной памяти машины, некоторые дизайны будут слишком сложны для функции Изменения размера с пересчетом стежков. Используйте программное обеспечение (РС), чтобы изменить размер очень большого или комбинированного дизайна. Вы можете приобрести Программное обеспечение у вашего дилера.
- Всегда начинайте изменение размера дизайна от оригинала. Это обеспечит наиболее качественный результат. Если измененный дизайн сохранен и затем снова увеличен или уменьшен, он будет менее качественным. Всегда начинайте с дизайна-оригинала.
- В зависимости от количества стежков в дизайне и от процента изменения размера, процесс пересчета стежков может занимать разное время. Это может занять несколько минут для сложных дизайнов. Если нажмете ОК, вы не сможете отменить процесс. Вы должны дождаться окончания процесса изменения размера.
- Не имеет значения в каком порядке вы используете функции изменения размера, вращения, зеркального отражения или др. Если вы нажмете ОК, ваша машина всегда сначала изменит размер с пересчетом стежков и затем добавит вращение, отражение и др.
- Рекомендуется использовать Изменение размера вместо Изменения размера с пересчетом стежков, если изменяете меньше, чем на 20% и если дизайны состоят из одиночных или тройных стежков, таких как вышивки крестиком. В этом случае вам не нужно добавлять стежки в дизайн, вам нужно только сделать дизайн больше или меньше, т.е. увеличить или уменьшить длину стежка.

## РЕДАКТОР ШВЕЙНОЙ ПРОГРАММЫ

Если вы хотите отредактировать программу строчек, которую хотите создать или загрузить в Вышивальный Редактор, нажмите иконку Редактор запрограммированных строчек. Откроется окно Программы, чтобы можно было сделать изменения.

Вы можете вставлять новые элементы или удалять строчки. Если вы запрограммировали швы в Вышивальном Режиме, вы сможете сохранить их, как часть дизайна и они могут быть вышиты только в вышивальном режиме.

### Сохранение швейной комбинации в Вышивальном режиме

Нажмите Меню Строчек. Программируйте строчки и нажмите ОК в нижнем правом углу экрана. Вы загрузите ваш текст в вышивальный Редактор. Нажмите иконку Сохранить в Мои Дизайны для сохранения. Швейная программа, составленная в Вышивальном Режиме не может быть открыта в швейном режиме. Читайте о программировании в разделе 5.

## ПРОГРАММА ВЫШИВАЛЬНЫХ ШРИФТОВ

Чтобы открыть вышивальный шрифт, идите в Вышивальный Редактор и нажмите на Меню Шрифтов. Вышивальные шрифты показаны ниже швейных.

После выбора шрифта автоматически откроется окно Программирования выш. шрифтов. Вы также можете открыть это окно, если хотите изменить существующий текст уже в Вышивальном Редакторе. В этом случае, выберите текст и нажмите иконку Редактор строчки.

*Примечание: Если текст составлен из швейных шрифтов, откроется окно Программирования.*

### Использование Редактора

Используйте стилус, нажимайте на нужные буквы, которые вы хотите добавить в текст. Текст показан в поле текста с курсором на активной букве. Пользуйтесь стрелками для перехода вперед и назад.

Вы можете сменить шрифт и размер вводимого текста, нажимая на иконку Смена Шрифта. Выберите другой шрифт/размер шрифта и составленный текст будет изменен в соответствии с выбором. В области Просмотра Шрифта вы увидите изменения.

### Добавить букву в текст

Используйте стрелки для продвижения курсора на нужное место, где вы хотите добавить букву. Нажмите на букву и она будет вставлена в положение курсора.

### Удалить букву

Чтобы удалить одну букву, поместите курсор после буквы, которую хотите удалить. Нажмите на иконку Удалить. Если хотите удалить весь написанный текст, Нажмите & Удерживайте иконку Удалить. Появится вопрос о подтверждении удаления.

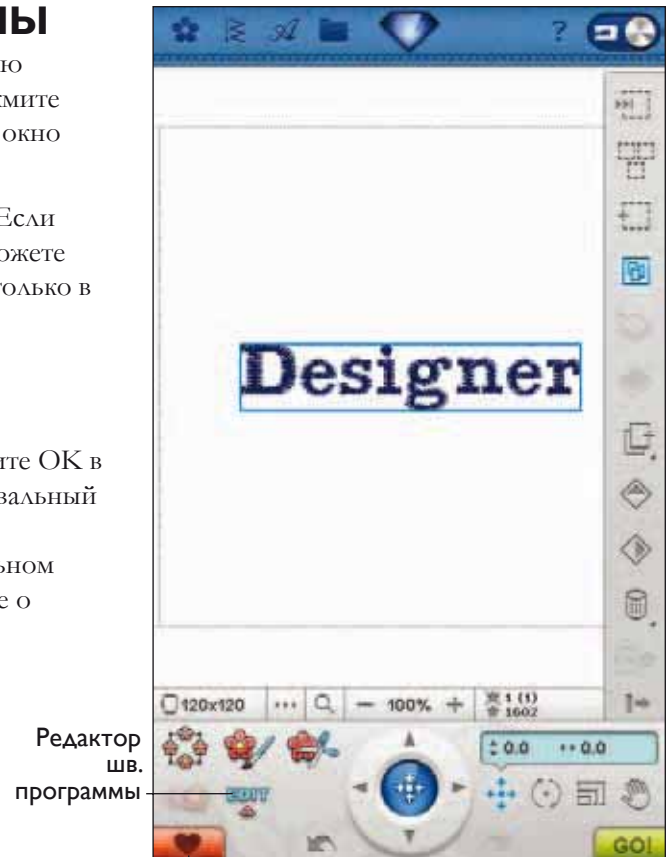

Сохранить в Мои Дизайны

Смена шрифта

Просмотр шрифта

Курсор

Поле текста

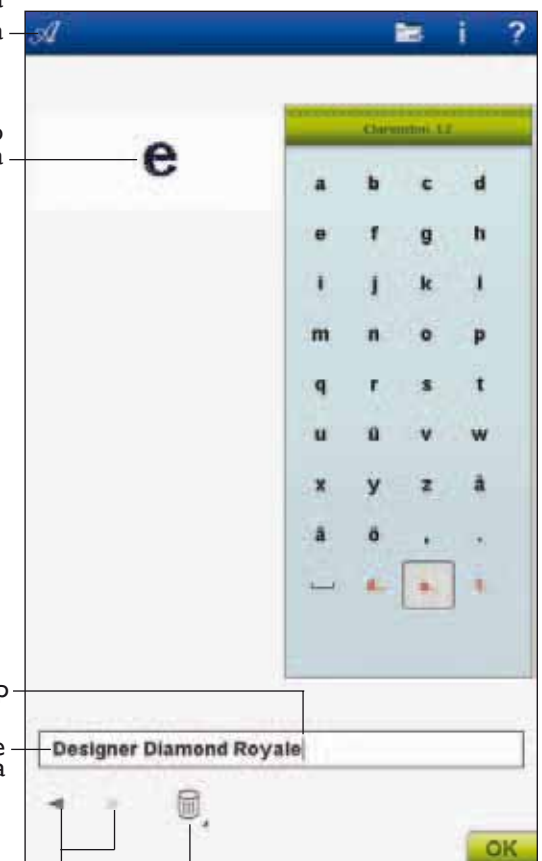

Стрелки Удалить

## СООБЩЕНИЯ В ВЫШИВАЛЬНОМ РЕДАКТОРЕ

### Превышение максимального количества стежков

Составленная комбинация дизайнов содержит слишком много стежков. Максимальное количество стежков не должно превышать 500,000 стежков.

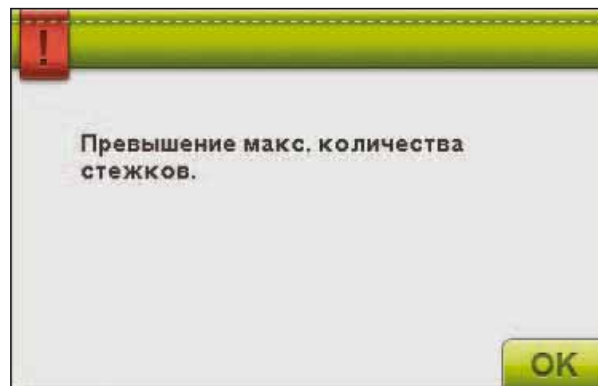

### Вышивальная комбинация очень сложная

Это сообщение появляется в следующих случаях:

- Комбинация дизайнов содержит слишком много цветных блоков.
- Комбинация содержит слишком много дизайнов.
- Один или несколько дизайнов были сгруппированы или перегруппированы очень много раз.

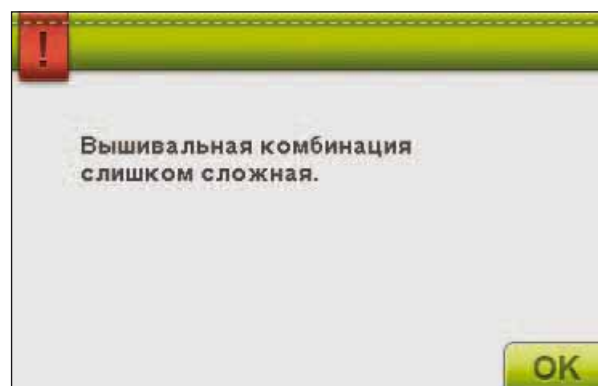





## ВОЙТИ В РЕЖИМ ВЫШИВАНИЯ

Для вышивания вашего дизайна(ов), войдите в Режим Вышивания, нажав на иконку GO в нижнем правом углу окна Вышивального Редактора. Вышивальный

блок должен быть подключен и установлены пальцы, когда машина войдет в режим Вышивания.

## ВЫШИВАНИЕ - ПРОСМОТР ИКОНОК

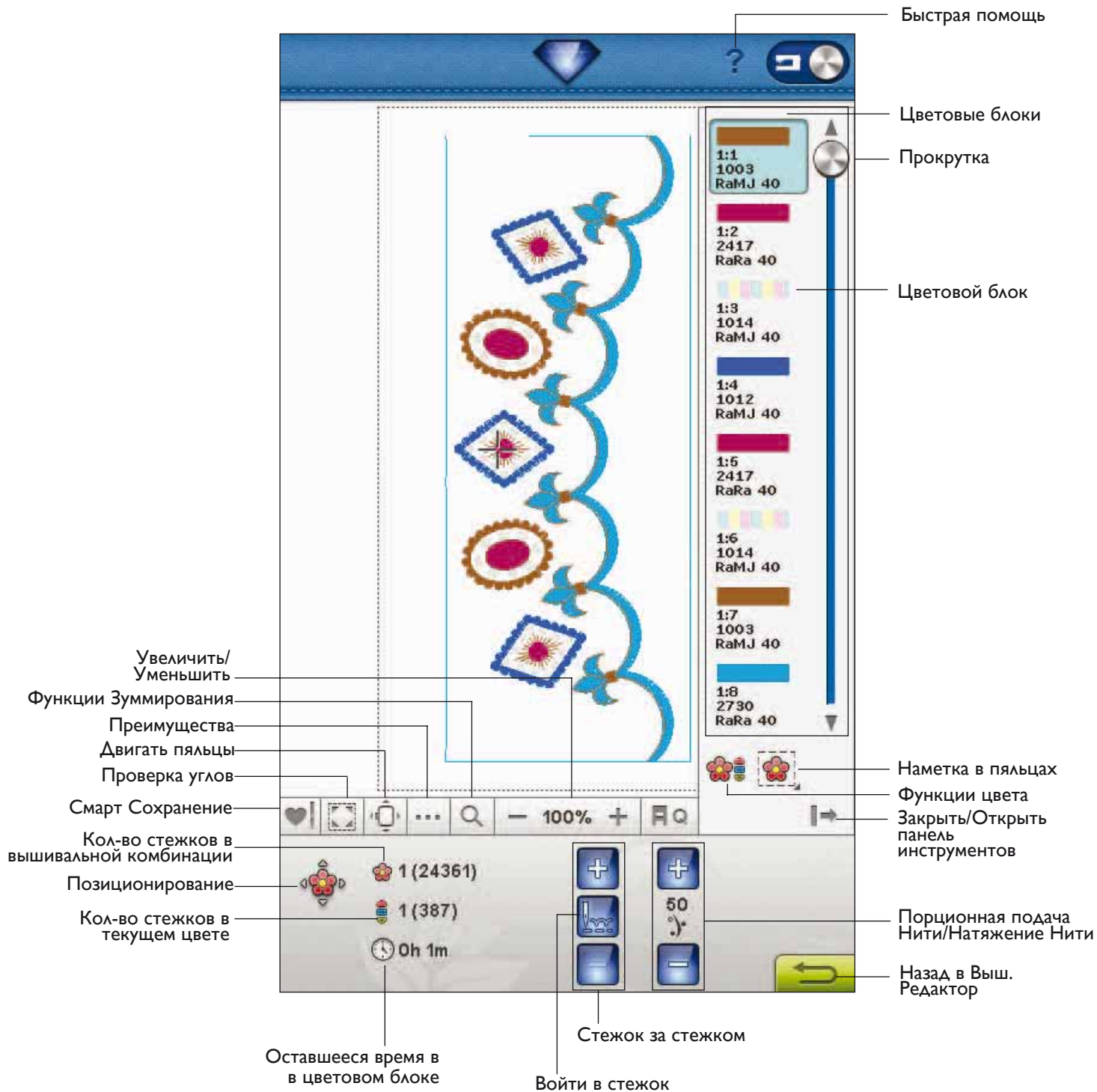

## БЫСТРОЕ СОХРАНЕНИЕ

Нажмите иконку Быстрое Сохранение для временной остановки для сохранения в процессе вышивания или для выключения машины, не завершив вышивку.

Быстрое Сохранение запоминает и хранит все изменения дизайна для продолжения вышивания позднее. Просто зайдите в меню Дизайны и нажмите иконку Загрузка Быстрого Сохранения (Load Smart Save). Дизайн, сохраненный при помощи Быстрого Сохранения, хранится пока вы его не замените.

*Примечание: Если вы выбрали Авто Смарт Сохранение в меню SET, эта иконка будет отключена. Информация о дизайне автоматически сохраняется периодически в процессе вышивания. Если была выключена машина или отключалось электричество, вам будет не сложно найти место для возобновления вышивания. Идите в меню внизу Дизайны и нажмите иконку Быстрое Сохранение.*



Смарт Сохранение



Загрузка Быстрого Сохранения



## ПРОВЕРКА УГЛОВ

Проверка Углов используется для прохода по четырем углам дизайна, чтобы видеть расположение дизайна на ткани. Нажмите на иконку проверки углов. При каждом нажатии на иконку, пальцы смещаются в следующем порядке: вверх влево, вверх вправо, вниз вправо, вниз влево и затем назад в текущее положение стежка.

## СМЕЩЕНИЕ ПЯЛЕЦ

Используйте функцию Смещения Палец для установки рукава вышивального блока в разные положения.

### Текущее Положение Стежка

Когда вы хотите вернуться в текущее положение и продолжить вышивание там, где произошла остановка, нажмите на иконку Текущее Положение стежка. Вы также можете нажать на кнопку Start/Stop один раз для возвращения в текущее положение и начала вышивания.

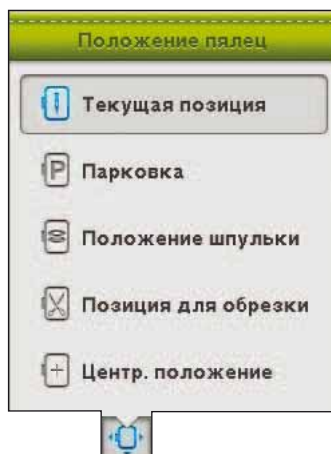

### Положение Парковки

Если вы закончили вышивание, снимите пальцы и выберите Парковку. Рукав вышивального блока сместится в положение для хранения в кейсе.

Используйте Парковку, если хотите сдвинуть рукав вышивального блока для шитья в швейном режиме.

*Примечание: Очень важно снять пальцы перед включением положения Парковки, для предотвращения их поломки.*

### Положение Шпульки

Для облегчения замены шпульки, нажмите Положение Шпульки. Пальцы сместятся в направлении от вас, открывая доступ к шпулке для замены.

*Примечание : Вы можете также нажать на кнопку Начало Строчки на машине для доступа к шпулке.*

### Положение Обрезка

Положение Обрезки смещает пальцы по направлению к вам для облегчения обрезки прыгающих стежков или ткани для специальных техник вышивания.

*Примечание: Вы также можете нажать на кнопку Игла Вверх/ Внизу на машине для обрезки.*

### Центральное Положение

Используйте Центральное положение, если хотите проверить центр дизайна для положения на ткани.

## ПРЕИМУЩЕСТВА

### Цвет Фона

Нажмите иконку Цвет Фона для изменения цвета фона. Появится меню с выбором любого из 64 цветов.

### Ткань Фона

Нажмите Ткань Фона для активации/деактивации фоновой структуры ткани на дисплее.

### Переключение режимов 2D/3D

В режиме 2D (2-хмерное измерение) дизайн загружается быстрее и этот режим удобнее для просмотра цветowych блоков дизайна. Режим 3D показывает дизайн в 3-хмерном измерении - с тенями и глубиной цвета.

Нажмите иконку 3D для перехода в режим 3D. Нажмите снова эту иконку для возврата в режим 2D.

### Сетка

Нажмите иконку Сетка для активирования/отмены сетки в вышивальном поле. Сетка используется для удобства размещения и комбинирования дизайнов. Максимальное расстояние между линиями сетки-20 мм. Если вы увеличиваете поле вышивки, расстояние уменьшается до 10 мм или 5 мм.

### Полный экран

Для просмотра всего вашего дизайна в самом большом размере, используйте эту функцию. Вышивка заполнит весь экран. Для закрытия нажмите любую точку дисплея.

## ФУНКЦИИ ЗУММИРОВАНИЯ

Это значит увеличить или уменьшить вышивальное поле. Используйте Увеличить (+) для просмотра дизайна в увеличенном виде. Используйте (-) Уменьшить для просмотра в уменьшенном виде.

При нажатии иконки функций зуммирования открывается экран с различными функциями зеркального отражения.

Функция Показать все предназначена для просмотра дизайнов в вышивальной комбинации. Вы можете использовать эту функцию для показа в выбранных пальцах.

Нажмите и протяните стилусом рамку в нужной области вышивального поля на экране. Машина увеличит выбранную область рамки.

*Примечание: Функция Увеличить делает ваш дизайн очень большим. Для просмотра отдельных частей используйте функцию Панорамы. Нажмите и тащите или используйте стрелки для работы с отдельными частями дизайна.*

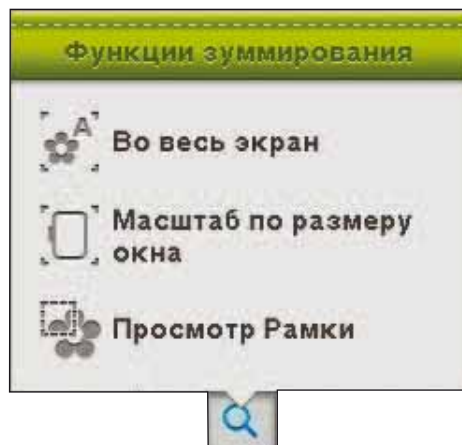
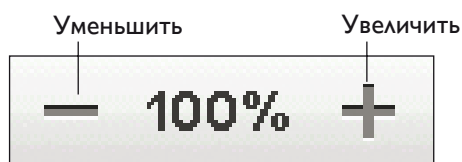

## ПАНЕЛЬ ИНСТРУМЕНТОВ

В Режиме Вышивания на панели вы найдете: Цветовые блоки, Функции цвета и Наметка в пальцах. Нажмите иконку в нижнем правом углу для доступа к этим функциям. Окно открывается по умолчанию. Для закрытия нажмите иконку еще раз.

## ЦВЕТОВАЯ ПАЛИТРА

Все цвета в загруженном дизайне(ах) показаны в порядке их вышивания. Каждый перечисленный цвет показывает номер цвета и номер дизайна. Также указан производитель ниток, толщина и номер цвета. Используйте прокрутку для просмотра всех цветов в палитре. Для перехода к другому цветовому блоку, просто нажмите на Блок.

Производитель ниток и номер показаны для дизайнов в форматах .VP3 и .VIP. При смене цвета ниток, некоторая информация о нитках может быть потеряна.

*Например: 1:2, 2500 RaRa 40, означает – второй цвет в первом дизайне, номер цвета ниток 2500 производителя Robison-Anton, толщиной 40.*

Для изменений в Палитре Цветовых блоков, вернитесь в Вышивальный Редактор.

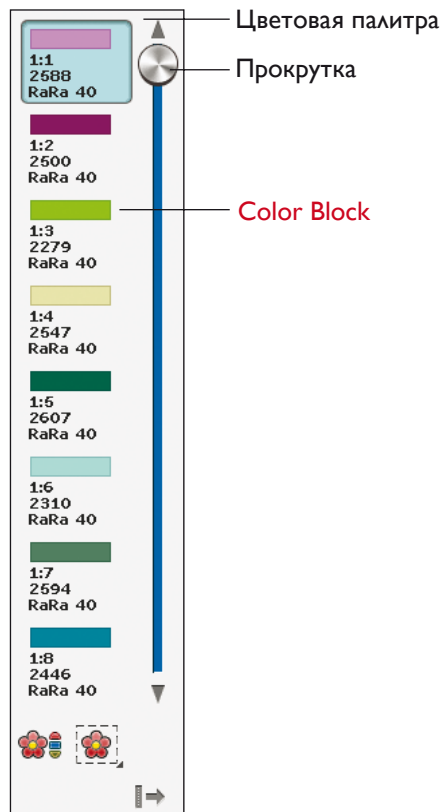

## ИКОНКИ ФУНКЦИИ ЦВЕТА

Используйте функции Цвета для облегчения процесса вышивания.

### Монохром

Нажмите на иконку для активирования монохромной (одноцветной) вышивки. Все дизайны будут показаны в сером цвете и машине не будет делать остановки для смены цвета. Для отмены монохромной функции нажмите на иконку снова.

*Примечание: Если выбрана функция Автоматической обрезки Прыгающих стежков в меню SET, она все равно будет активна между цветовыми блоками.*

*Примечание: Вы также можете нажать кнопку STOP на машине для вышивания дизайна одним цветом.*

### Сортировка цветочных блоков и Объединение цветочных блоков

Сортировка Цвета выполняет сортировку цветочных блоков в комбинации дизайнов с умом, для вышивания одного цвета одновременно в нескольких дизайнах. Объединение Цветочных Блоков устраняет остановки между блоками одного цвета. Для сортировки блоков перед вышиванием, просто нажмите на иконку сортировка Цвета.

*Примечание: Необходимо сортировку цветов делать до начала вышивания.*

Если вы хотите, чтобы машина игнорировала остановки между одинаковыми цветами, после использования сортировки, нажмите иконку Объединение цветов. Функция будет отключена, если вы нажмете на иконку снова.

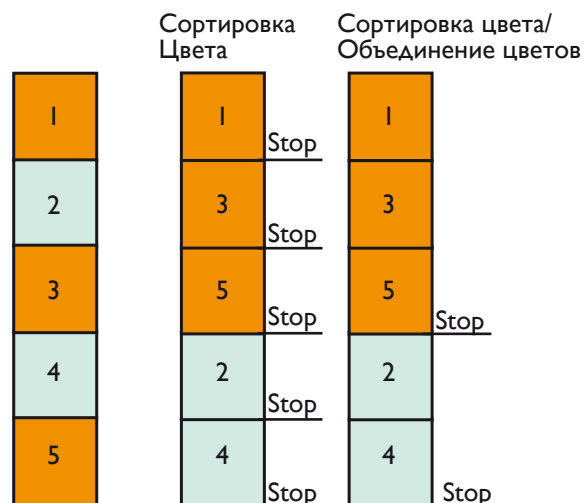



## НАМЕТКА В ПЯЛЬЦАХ

Наметка дает возможность прикрепить ткань к заправленному в пальцы стабилизатору. Это особенно удобно, если ткань не может быть заправлена в пальцы. Наметка также предупреждает растягивание эластичных материалов во время вышивания.

Нажмите иконку Наметка в Пяльцах для активации Наметки. Нажмите и удерживайте окно вышив. наметки для открытия.

*Важно: Нажмите на машине кнопку FIX для активирования / деактивирования выбранной техники наметки.*

### Наметка вокруг дизайна

Выберите Наметка вокруг дизайна для добавления наметочной строчки вдоль контура дизайна, показывая месторасположение дизайна на ткани.

### Наметка вокруг области пялец

Выберите Наметка вокруг пялец для добавления наметочной строчки вдоль внутренней рамки пялец.

Вы можете выбрать обе наметочные функции для лучшего фиксирования ткани при выполнении сложных техник.

*Важно: Наметочная строчка добавляется в перечень цветовых блоков, с возможностью перехода стежок за стежком. Цветовые блоки наметки удаляются из списка цветов по окончании вышивания.*

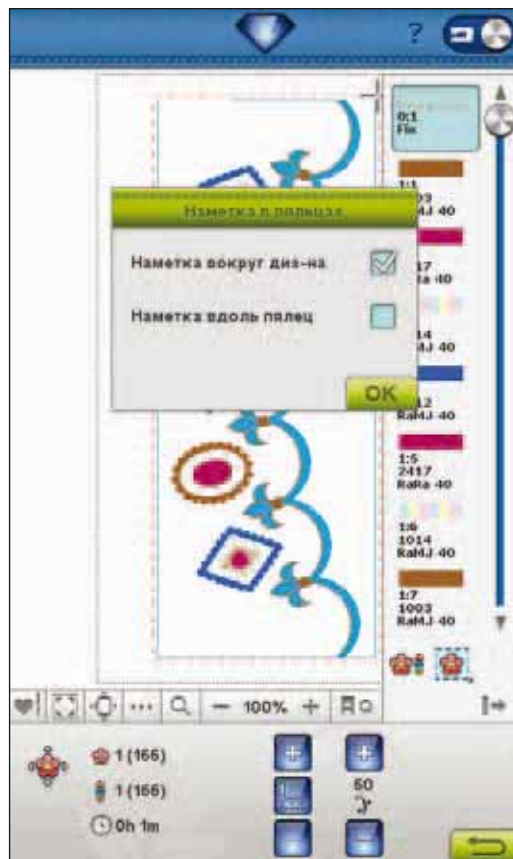

## ПОЗИЦИОНИРОВАНИЕ ДИЗАЙНА

Нажмите на иконку **Позиционирование дизайна** для входа в окно. Функция **Позиционирования** позволит вам располагать дизайн точно на конкретное место на ткани. Это также используется для вышивания дизайна рядом с уже вышитым дизайном.

*Примечание: Если вы хотите только передвинуть дизайн в режиме Вышивания, откройте окно Позиционирования и передвиньте дизайн, используя Контроль или ваш стилус.*

Используйте **Зуммирование** и **Панораму** для более точного расположения дизайна. Стрелки **Контроля** для передвижения малыми шагами.

### Увеличение Курсора

Максимально увеличивается вышивальная область с курсором в центральном положении.

### Установка игольной точки

Можно установить игольную точку в любой из выбранных углов или центр дизайна. Установка игольной точки может быть использована для обозначения поля дизайна, нажимая на каждую из четырех иконок-углов. Вы можете найти центр дизайна, нажимая на иконку **Сместить в Центр**.



Позиционирование

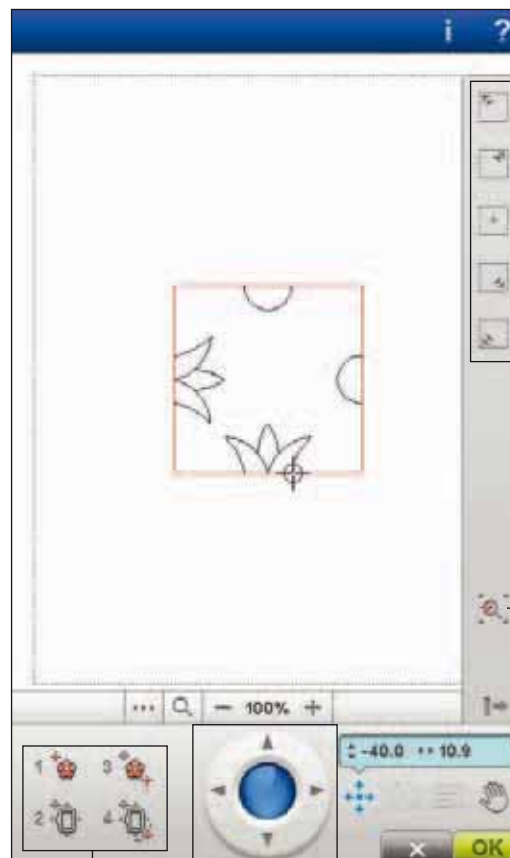

Установка иконок игольной точки

Увеличение Курсора

Маг позицион-я дизайна

Контроль

## КАК ИСПОЛЬЗОВАТЬ ПОЗИЦИОНИРОВАНИЕ

Позиционирование дизайна используется для расположения дизайна в нужном месте на ткани. Вы можете использовать это для точной вышивки дизайна на ткани или для его подгонки к уже вышитому дизайну.

### МАГ ПОЗИЦИОНИРОВАНИЯ ДИЗАЙНА

При нажатии на одну из иконок Позиционирования, появится текст над дизайном, объясняющий каждый шаг.

#### 1. Для выбора закрепочной точки на дисплее

Нажмите номер 1 для выбора закрепочной точки. Поставьте красный курсор там, где вы хотите сделать закрепочную точку в вашей вышивке.

#### 2. Смещение закрепочной точки на ткани

Нажмите номер 2. Красный курсор будет закреплен на дисплее. Он сменит цвет с красного на серый с кружком вокруг центра закрепочной точки. Теперь вы можете расположить дизайн точно на место на ткани, используя стилус или Контроль. Следите за движением палец, когда вы используете стрелки для точного расположения дизайна. Позиция иглы будет показана там, где закрепочная точка будет расположена на ткани. Используйте Контроль для малых шагов.

*Примечание: Если вы довольны расположением дизайна, нажмите ОК в нижнем правом углу. Если вам нужно изменить наклон дизайна, продолжайте, шаг 3.*

#### 3. Установка точки совмещения на экране

Нажмите номер 3 для активирования точки совмещения. Вы можете установить второе положение в дизайне, чтобы ваш дизайн располагался равномерно вдоль линии и делать дальнейшие изменения при необходимости.

Следите за курсором на экране для выбора точки совмещения. Поставьте красный курсор там, где вы хотите расположить точку совмещения на вышивке. Палец сдвинется, так что игла будет показывать точку совмещения. Используйте Контроль для малых шагов.

#### 4. Вращение дизайна на ткани

Нажмите номер 4. Функция вращения будет автоматически выбрана. Используйте стилус или Контроль для вращения дизайна вокруг закрепочной точки. Посмотрите на ткань и вращайте дизайн, чтобы игла точно встала в точку совмещения. Нажмите ОК.

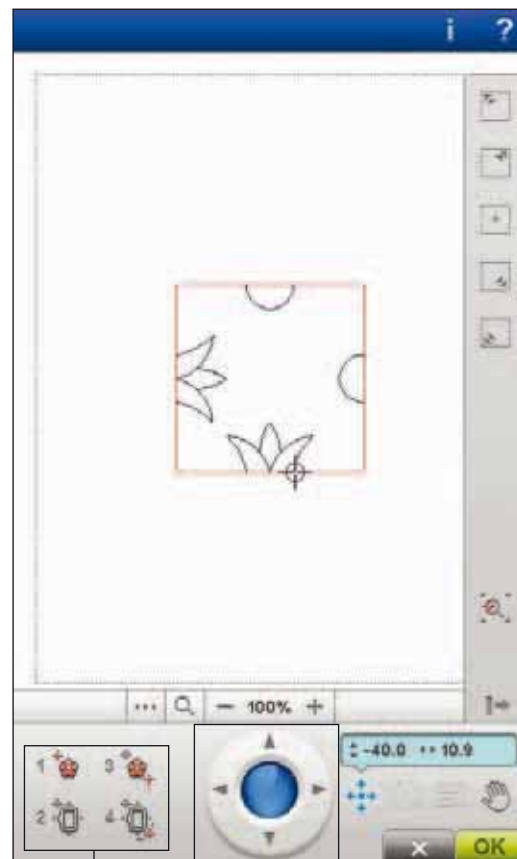
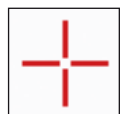

Маг  
Позиционирования  
Дизайна

Контроль

## ПРИМЕР ПОЗИЦИОНИРОВАНИЯ ДИЗАЙНА

При добавлении дизайна к уже вышитому или при точном размещении дизайна на ткани – очень пригодится функция **Позиционирование Дизайна**.

1. Выберите Дизайн 105 и выйдите один в верхнем левом углу палец. Нажмите номер 1. Используйте стилус, контрольные стрелки или нажмите иконку Установка игольной точки для перемещения курсора в верхний левый угол дизайна. Нажмите функцию Увеличение Курсора для максимального увеличения области, чтобы вы могли разместить курсор в нужном месте дизайна. Выберите функцию Панорама для перемещения дизайна на экране без перемещения курсора. Отмените функцию Панорама, если желаете воспользоваться курсором.
2. Нажмите номер 2. Теперь курсор закреплен. Сместите закрепочную точку в верхний левый угол вышитого дизайна. Используйте функции Позиции и Контроля для движения курсора. Следите за пальцами пока игла не установится точно над точкой, где вы хотите чтобы вышивки соединились. Если вы довольны, нажмите ОК для выхода из окна Позиционирования дизайна и начала вышивания.
3. Если вы хотите совместить дизайн с уже вышитым, вы можете выбрать вторую точку совмещения. Нажмите номер 3 и сместите красный курсор в место, где вы хотите сделать вторую точку совмещения. Следите за экраном и увеличьте как можно больше, чтобы поместить курсор точнее.
4. Нажмите номер 4 для вращения дизайна так, чтобы он совместился с заранее вышитым на ткани. Проверьте, что игла находится в точном положении.
5. Нажмите ОК для выхода из Позиционирования Дизайна и начала вышивания.

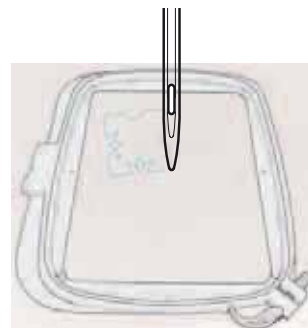
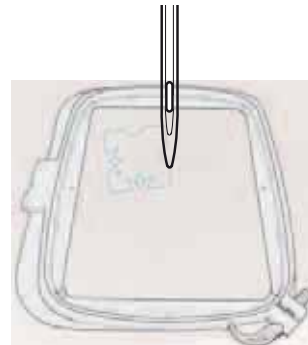
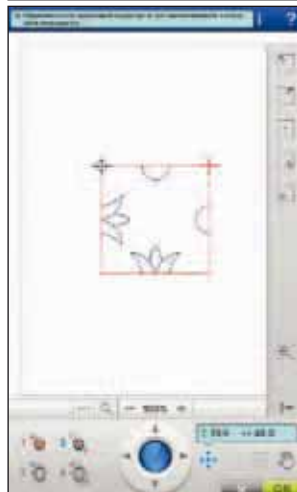
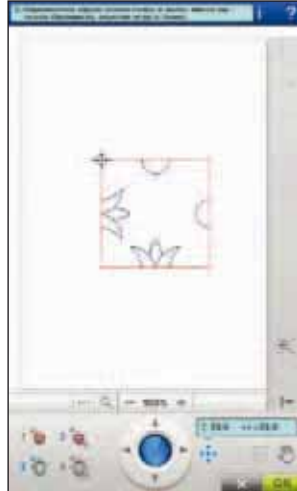



## КОЛ-ВО СТЕЖКОВ В ВЫШИВАЛЬНОЙ КОМБИНАЦИИ

Текущий стежок в вышивальном положении в дизайне или комбинации показан рядом с цветком. Цифра в скобках показывает общее количество стежков в дизайне или комбинации.

Текущий Стежок в Дизайне

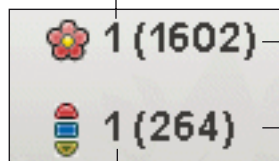

Кол-во стежков в вышивальной комбинации

Кол-во стежков в текущем цвете

Текущий Стежок в Текущем Цветовом Блоке

## КОЛ-ВО СТЕЖКОВ В ТЕКУЩЕМ БЛОКЕ

Текущее положение стежка в текущем цветовом блоке показано рядом с рисунком Цветового Блока. Цифра в скобках показывает общее количество стежков в текущем цветовом блоке.

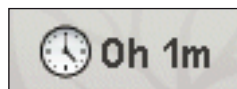

## ВРЕМЯ ВЫШИВАНИЯ

Для подсчета оставшегося времени вышивания на экране показано время в часах и минутах в нижнем левом углу экрана. Если активен режим одноцветного вышивания Монохром, то будет отражаться оставшееся время вышивания для всего дизайна.

## КОНТРОЛЬ СТЕЖКОВ ЗА СТЕЖКОМ

Нажмите + для прохода вперед и - назад стежок за стежком. Вернитесь на несколько стежков назад после обрыва или окончания нити. Нажмите & Удерживайте для быстрого прохода. Курсор на экране следует по стежкам.



Войти в стежок

## ВОЙТИ В СТЕЖОК

Для входа в нужный стежок цветового блока, нажмите иконку Войти в Стежок. Появится сообщение, где вы сможете ввести нужный номер стежка. Курсор переустановится на нужный стежок. Если введенное число слишком большое, машина сместится в последний стежок цветового блока.

## deLuxe™ STITCH SYSTEM (СИСТЕМА ДЕЛЮКС)

deLuxe™ Stitch System (Система ДеЛюкс) имеет два режима контроля игольной нити: Натяжение Нити и Порционная Подача Нити. Система ДеЛюкс улучшает корректировку баланса между игольной и шпульной нитками. В основном автоматически используется Порционная Подача Нити для получения наилучших результатов.

Порционная Подача Нити автоматически и постоянно распознает толщину ткани для корректировки натяжения нити во время вышивания. При использовании Функции Натяжение Нити, диски натяжения будут сохранять правильное значение натяжения игольной нити.

Сенсорная лапка Q всегда рекомендуется для вышивания. Дополнительные аксессуары или специальные техники могут рекомендоваться при использовании Натяжения Нити для достижения наилучших результатов. Откройте меню Установки машины и отмените функцию Системы деЛюкс для включения функции Натяжения Нити.

*Важно: При вышивании с опциональной Yarn Couching лапкой – деактивируйте иконку deLuxe™ Stitch System в Меню Установок машины.*

В зависимости от того, какая функция активна, в швейно/вышивальном режиме изменится контрольное меню. Используйте кнопки контроля для изменения баланса между игольной и шпульной нитками, например, при шитье специальными нитками.

## ОБРАТНО В ВЫШИВАЛЬНЫЙ РЕДАКТОР

Нажмите эту иконку для возвращения в Вышивальный Редактор и для изменения в вашем дизайне(ах) перед началом вышивания. Если вы начали вышивать или делать какие-либо изменения, появится на дисплее вопрос: «Вы хотите вернуться в Режим Редактирования, несмотря на потерю всей информации по вышивке?».

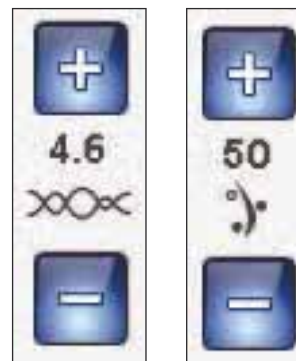

Контроль Натяжения Нити

Контроль Регулируемого Натяжения Нити



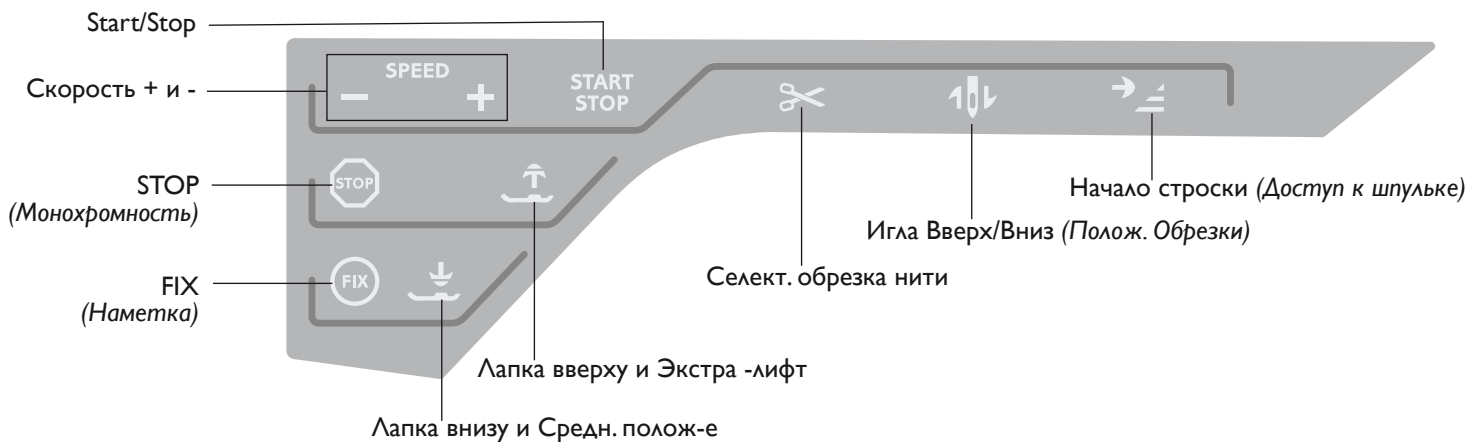

## ФУНКЦИОНАЛЬНЫЕ КНОПКИ В РЕЖИМЕ ВЫШИВАНИЯ

### START/STOP

Нажмите эту кнопку для начала и остановки шитья или вышивания без использования педали. Нажмите START/STOP для начала и нажмите снова для остановки.

### СКОРОСТЬ + И -

Нажмите Speed + или Speed - для увеличения или уменьшения скорости шитья/вышивания.

Когда вы не вышиваете, нажмите Speed и сообщение на экране покажет установки скорости. Вы можете установить скорость при помощи ползунка. Если вы изменили установки в процессе шитья, сообщение не появится.

Каждые пальцы имеют установленную скорость. При вышивании металлическими нитками или на деликатных тканях, скорость нужно уменьшить.

### STOP (МОНОХРОМНОСТЬ)

Нажмите STOP для отмены остановок для смены цвета для создания одноцветной вышивки. Активируется функция Монохром на дисплее.

### FIX (НАМЕТКА)

Нажмите FIX для наметки вокруг области дизайна или для прикрепления ткани к стабилизатору. Активируется функция наметки на дисплее.

### СЕНСОРНАЯ ЛАПКА ВНИЗУ И СРЕДН. ПОЛОЖЕНИЕ

Прижимная лапка опускается автоматически, когда вы начинаете шить /вышивать.

В Режиме Вышивания нажмите кнопку Сенсорная лапка Внизу для опускания лапки в "плавающее" положение.

### СЕНСОРНАЯ ЛАПКА ВВЕРХУ И ЭКСТРА-ЛИФТ

Нажмите Сенсорная Лапка Вверх и Экстра-лифт для поднятия лапки вверх. Нажмите еще раз и лапка поднимется еще вверх, для облегчения установки пялец.

### СЕЛЕКТИВНАЯ ОБРЕЗКА НИТИ

Селективная Обрезка Нити автоматически обрезает нитки и поднимает прижимную лапку. В конце цветового блока обрезается только верхняя нить. После окончания вышивания автоматически обрежутся обе нитки, верхняя и нижняя.

### ОСТАНОВКА ИГЛЫ ВВЕРХУ/ВНИЗУ (ПОЛОЖ. ОБРЕЗКИ)

Если нажмете Остановка Иглы Вверх/Внизу в Вышивальном Режиме, пальцы сдвинутся вперед для облегчения обрезки нити.

### НАЧАЛО СТРОЧКИ (ДОСТУП К ШПУЛЬКЕ)

В режиме Вышивания; нажмите Начало Строчки для смещения пялец назад для облегчения доступа к шпульке. Если вы нажмете на кнопку Начало Строчки снова, пальцы сместятся обратно в текущее положение стежка и вы снова можете начать вышивание.

## СООБЩЕНИЯ В РЕЖИМЕ ВЫШИВАНИЯ

### Калибровка вышивального блока

Если вышивальный блок подключен, меню-подсказка попросит вас снять пальцы и освободить вышивальную область для калибровки блока. Машина Вам напомнит установить Сенсорную лапку Q.

*Примечание: Очень важно снять пальцы, так как их можно повредить при калибровке.*

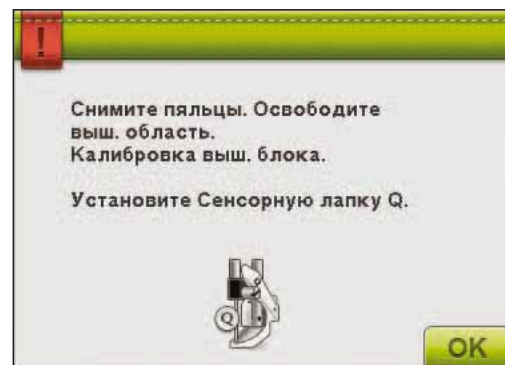

### Поставьте соответствующие пальцы

Если размер установленных в машину пялец не соответствует размеру пялец на дисплее, то машина вышивать не будет. Вы должны заменить пальцы в соответствии с указаниями дисплея или изменить размер пялец на дисплее в соответствии с установленными.

Необходимо правильно вставлять пальцы в машину, чтобы машина их правильно распознавала. Заведите пальцы спереди назад в крепление выш. блока до полного фиксирования.

Вы не сможете перейти в режим Вышивания без правильно установленных пялец.

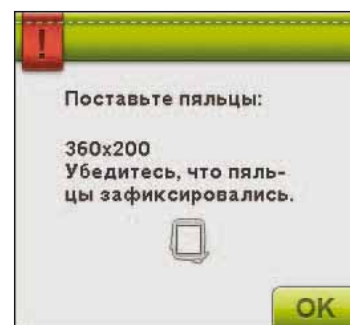

### Нижняя нить заканчивается - передвинуть пальцы для замены шпульки?

Когда нижняя нить заканчивается, появляется предупреждающее сообщение, что вскоре вам потребуется заменить шпульку. Это дает возможность планировать, когда вы сочтете нужным заменить шпульку. Если хотите продолжить шитье, то надо нажать на педаль, не нажимая ОК в сообщении.

Таким образом можно вышивать пока нить совсем не закончится. Нажмите кнопку Старт/Стоп для продолжения вышивания не закрывая сообщения о шпульке.

Нажмите Отмена, чтобы остаться в текущем положении. Нажмите ОК для перемещения пялец в положение шпульки. Замените пустую шпульку на полную. Нажмите Текущее положение и вытяните обратно излишек верхней нити. Нажмите Старт/Стоп или на педаль для продолжения вышивания.

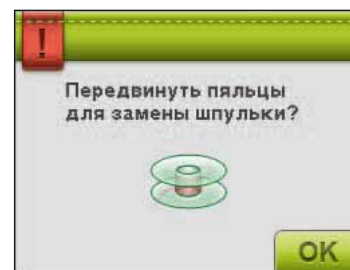

### Проверьте верхнюю нить

Машина автоматически остановится, если нитка иглы закончится или порвется. Перезаправьте машину, закройте сообщение, вернитесь на несколько стежков назад, используя контроль Стежок за стежком, и начните вышивание снова.

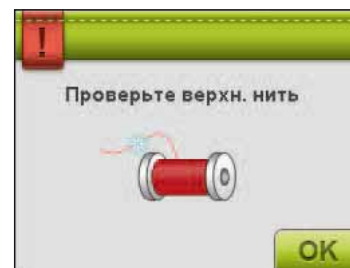

### Смените цвет ниток

Если нужно сменить цвет нитки, машина остановится и обрежет верхнюю нить. Смените катушку ниток и заправьте машину. Следующий рекомендованный цвет ниток показан в меню-сообщении.

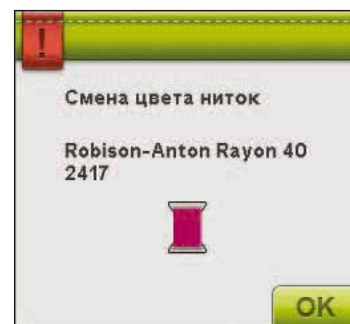





## Обрежьте кончик нитки

После смены нитки, машина сделает несколько стежков и остановится, чтобы вы обрезали лишний кончик нитки.

*Примечание: Если выбрана функция Авто Обрезка Прыгающих Стежков в меню SET, кончик нитки будет обрезан автоматически. Просто удалите обрезанную нитку с вышивки.*

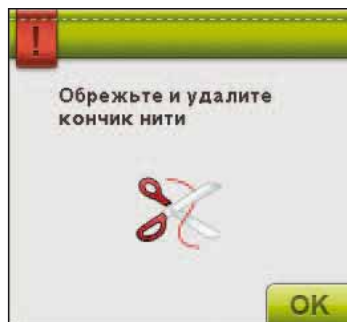

## Вышивка закончена

Сообщение на экране и звуковой сигнал информируют вас об окончании вышивания. Нажмите ОК, чтобы оставить дизайн на экране и остаться в Режиме Вышивания. Например, если вы хотите снова вышить тот же дизайн, включая все сделанные вами изменения.

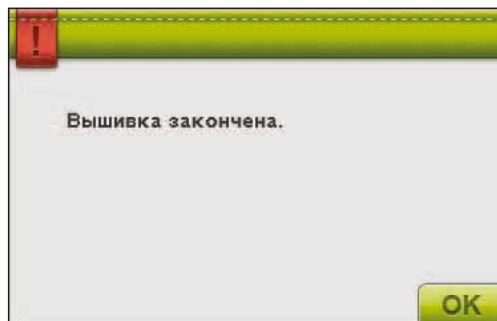

## Поднять иглу

Это сообщение появляется в случае, если вы опустили иглу с помощью маховика для контроля положения иглы на ткани и пытаетесь изменить положение пялец с опущенной иглой.

*Важно: Убедитесь, что игла поднята, чтобы избежать повреждения иглы или ткани.*

*Важно: Это сообщение может не появиться, если игла находится ниже игольной пластины.*

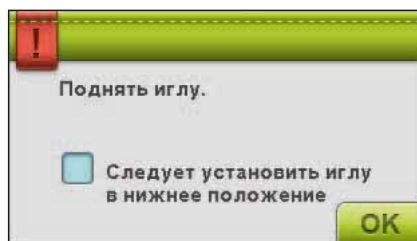

## Замена иглы для ришелье (дополнительная принадлежность)

Некоторые дизайны могут быть вышиты при помощи Вышивального набора для Ришелье HUSQVARNA VIKING® (P/N 920268-096). Эти дизайны отмечены символом иглы для ришелье в буклете дизайнов для машины DESIGNER DIAMOND Royale™ Sampler Book. Когда машина остановится и появится сообщение, вставьте соответствующую иглу для ришелье. Нажмите ОК и нажмите кнопку Старт/Стоп для продолжения работы.

*Примечание: Дизайны в технике Ришелье могут быть вышиты без использования спец. игл для ришелье, значит эти цветовые блоки нужно будет пропустить и вырезать ткань вручную.*

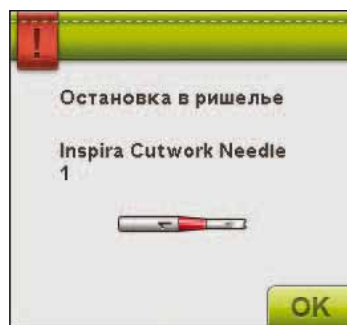

## Машина нуждается в отдыхе

Если машина остановилась и появилось это сообщение на дисплее, значит машине надо отдохнуть. Когда иконка ОК станет активной, вы можете продолжить шитье/вышивание. На результате шитья/вышивания это не отразится.

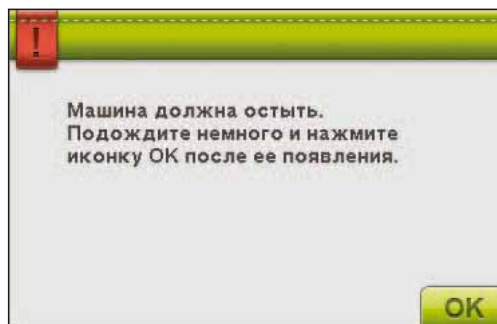



# ФАЙЛ МЕНЕДЖЕР

Файл Менеджер используется для открытия, организации, добавления, перемещения, удаления и копирования дизайнов, шрифтов и стежковых файлов.

Пользуйтесь встроенной памятью или подключенными устройствами для хранения дизайнов и файлов.

## ФАЙЛ МЕНЕДЖЕР - ИКОНКИ

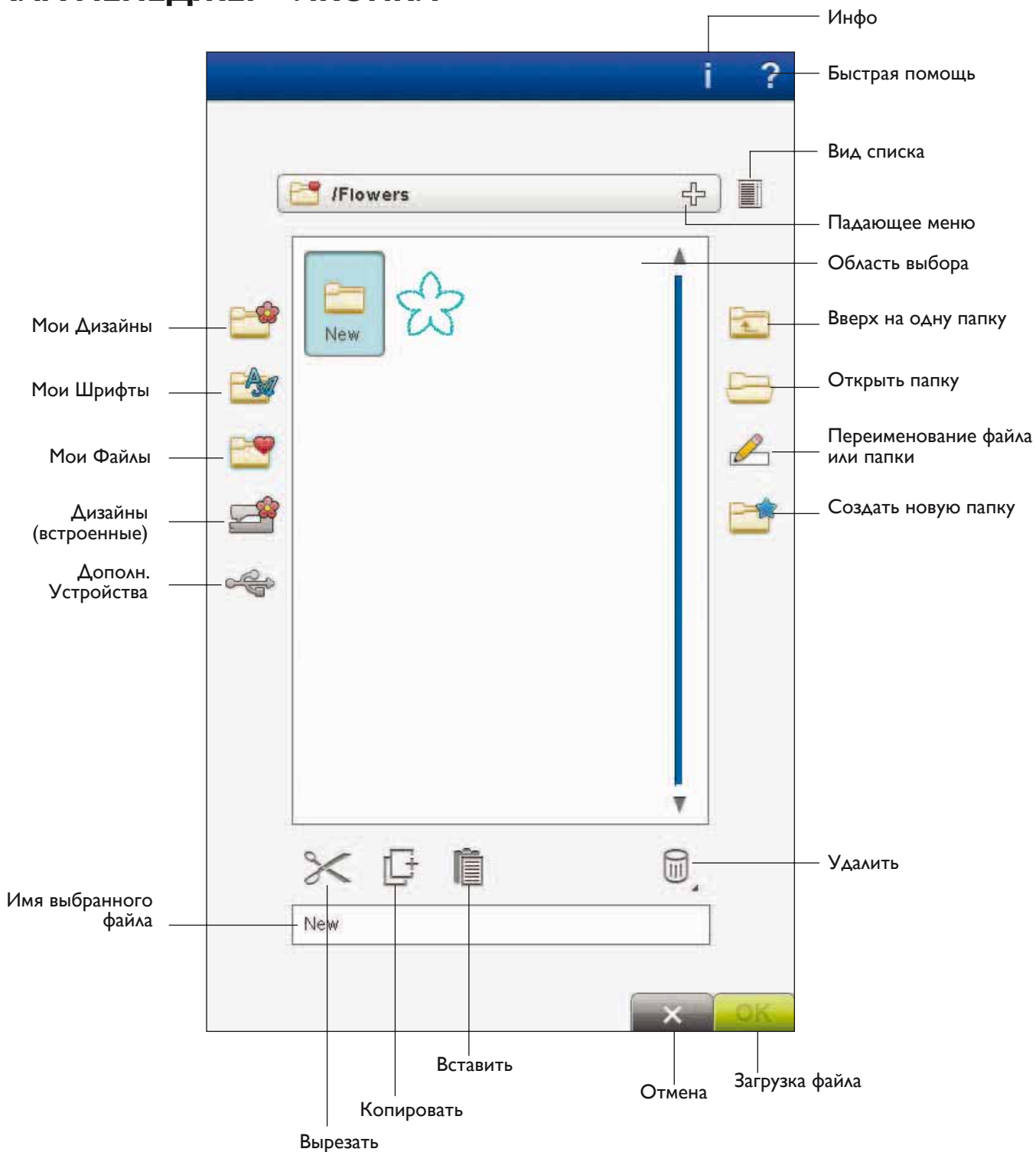

## ДОСТУПНАЯ ПАМЯТЬ

Встроенная память может хранить дизайны, шрифты, строчки и другие файлы. Для проверки доступной памяти войдите в Файл Менеджер, нажмите Быстрая Помощь и затем нажмите Мои Файлы, Мои Шрифты или Мои Дизайны. Меню-подсказка покажет, сколько доступно памяти.

## ФОРМАТ ФАЙЛОВ

Ваша машина может загружать следующие форматы:

- .SHV, .DHFV, .VP3, .VIP, .HUS, .PEC, .PES, .PCS, .XXX, .SEW, .JEF, .EXP, .10\* и .DST (вышивальные файлы)
- .SH7 (швейные файлы),
- .VF3 (файлы выпш. шрифтов)
- .WAV (звуковые файлы)
- и также .TXT и .HTM/HTML-файлы.

## ПРОСМОТР ФАЙЛ МЕНЕДЖЕРА

Чтобы открыть Файл Менеджер, нажмите иконку Файл Менеджер в строке инструментов.

В машине имеется четыре папки: Мои Дизайны, Мои Фонты, Мои Файлы и Встроенные Дизайны. Вы также можете использовать дополнительные устройства, подключенные к портам USB. Иконка дополнительных устройств доступна только в случае подключения устройств к машине.

Нажмите на любую из этих иконок для показа их содержания в области выбора. Уровень открытой папки будет показан в виде падающего меню. Файлы Дизайнов, вышивальных и швейных шрифтов будут показаны в виде иконок или имиджевых значков.

### Вид списка

Нажмите иконку Вид списка для просмотра файлов в открытой папке в алфавитном порядке. Для каждого файла отражается тип и имя файла. Снова нажмите на иконку Вид списка для возврата в предыдущее меню.

### Мои Дизайны

Храните файлы дизайнов в папке Мои Дизайны. Вы не сможете создать папки в Моих Дизайнах. Вы можете найти меню Дизайны в Строке инструментов и в Файл Менеджере.

*Примечание: Если вы хотите открыть несколько дизайнов одновременно, кликните один раз на них. Нажмите & Удерживайте на последнем. Все дизайны будут открыты в вышивальном Редакторе.*

### Мои Шрифты

Храните вышивальные и швейные шрифты в папке Мои Шрифты. Вы можете найти шрифты из Строки Инструментов и из папки Мои Шрифты в Файл Менеджере. Вы не сможете создавать папки в Моих Шрифтах.

*Примечание: если формат файла не поддерживается машиной или файл поврежден, его невозможно открыть.*

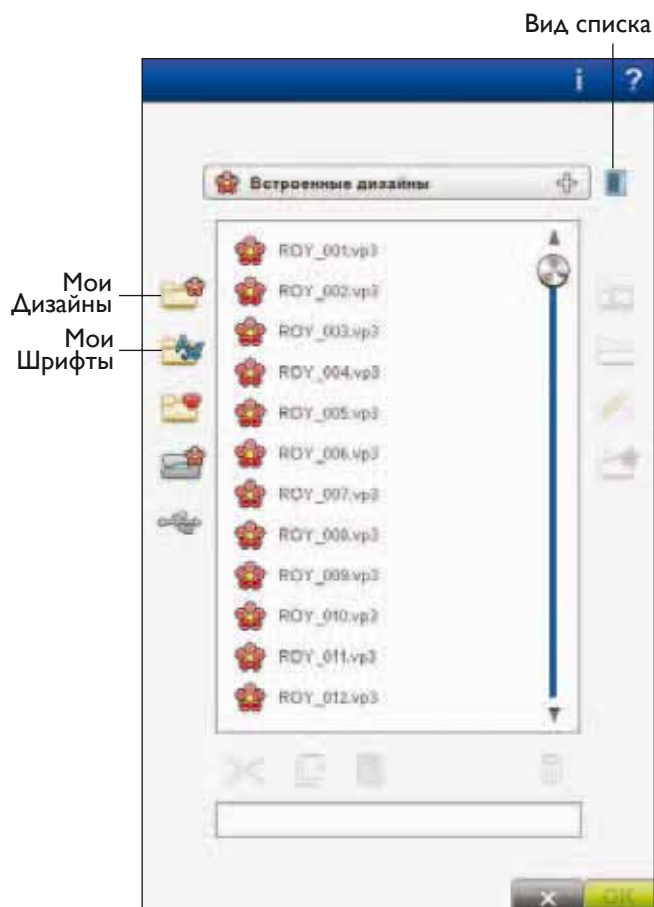



## Мои Файлы

Загрузите Мои Файлы дизайнами, комбинациями, швейными программами, текстовыми или другими файлами для хранения.

Создание папок для сохранения ваших организованных файлов.

В этом разделе показано, как организовать папку Мои Файлы для удобной работы.



### Встроенные дизайны

Эта папка содержит дизайны, которые находятся постоянно в памяти машины. Никакие другие файлы нельзя добавить или удалить из этой папки, однако они могут быть скопированы и вставлены в другую папку. Вы можете загрузить Встроенные дизайны из Меню Дизайнов на панели инструментов и файл менеджер.

Если надо открыть несколько дизайнов одновременно, кликните на каждом, который хотите открыть. Нажмите и удерживайте несколько секунд последний выбранный дизайн. Все выбранные Вами дизайны откроются в Вышивальном Редакторе.

### Дополнительное устройство

Иконка дополнительного устройства активна только при подключенном устройстве в порт USB вашей машины. Нажмите на Дополнительное устройство для показа содержимого. Вы можете использовать ваш компьютер или вышивальный накопитель USB одновременно. Нажмите на устройства для изучения содержимого.

	USB Вышивальный Накопитель	Для хранения файлов или переноса их в/из компьютера.
	Компьютер	Для загрузки дизайнов или других файлов в ваш компьютер. Храните все типы файлов здесь.
	CD-drive	Загружайте и копируйте файлы из CD.

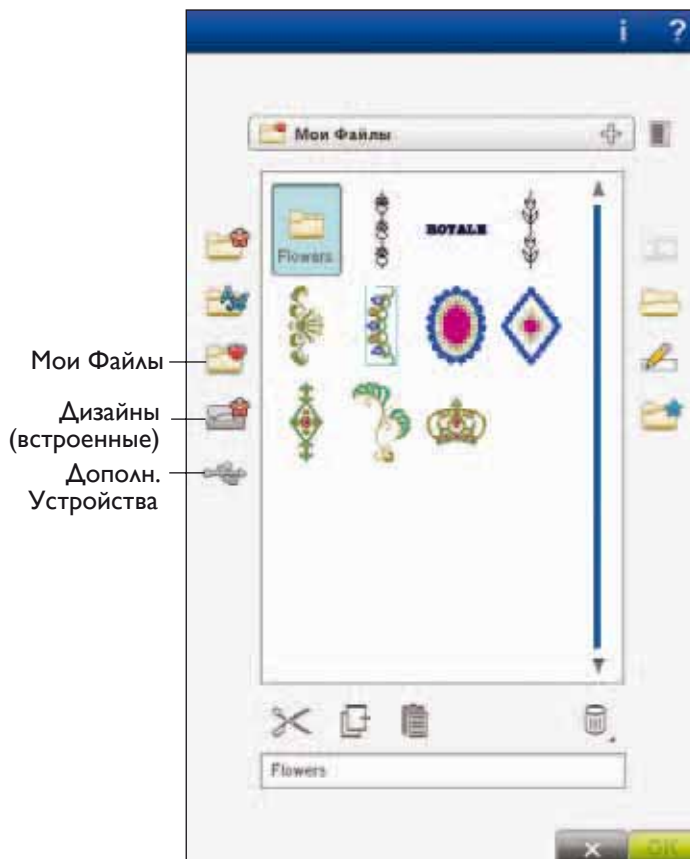

## Открыть Папку

Чтобы открыть папку, выберите ее и нажмите иконку Открыть папку или Нажмите & Удерживайте. Содержание папки будет показано в области выбора.

## Открытие файла

Для открытия файла нажмите на файл стилусом или нажмите ОК. Вы можете также Нажать и Удерживать файл, чтобы он открылся.

## Вверх на один уровень папки

Используйте эту иконку для прохода по уровням папок. Вы можете идти вверх до первого уровня. В области выбора вы можете видеть файлы и папки для каждого уровня.

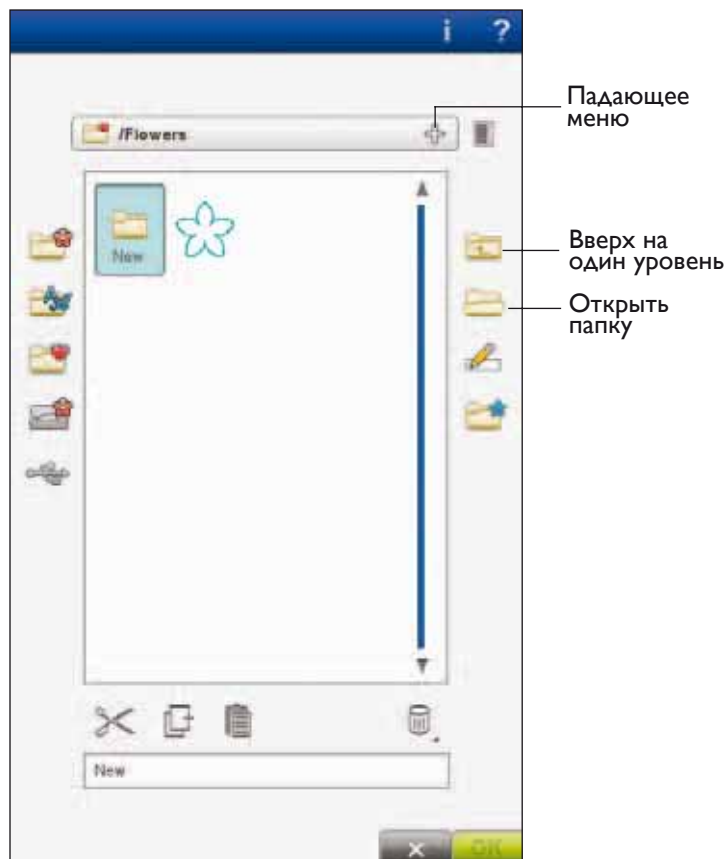

## Структура папки

Нажмите область Падающего меню для открытия окна, показывающего уровни папки до текущей папки.

Используйте иконку Дополнительное устройство для переключения между разными доп. устройствами, например, между компьютером и вышивальным накопителем USB.



# ОРГАНИЗАТОР

## Создать новую Папку

Нажмите на эту иконку для создания новой папки. Откроется меню-подсказка, где вы сможете ввести имя для вашей папки.

## Переименовать файл или папку

Для смены имени папки, нажмите папку, затем нажмите иконку Переименовать. Откроется строка, где вы можете ввести новое имя файла или папки.

## Переместить файл или папку

Используйте функции Вырезать и Вставить для перемещения файла или папки в другое место хранения.

Выберите файл или папку, затем нажмите Вырезать. Откройте папку, куда хотите поместить файл или папку. Нажмите Вставить. Файл или папка теперь будет храниться в новом месте и будет удалена из прежнего месторасположения.

## Копировать файл или папку

Используйте функции Копировать и Вставить в другое место хранения.

Выберите файл или папку, затем нажмите Копировать. Откройте папку, куда хотите поместить файл или папку. Нажмите Вставить. Файл или папка теперь будет храниться в новом месте и также останется в прежнем месторасположении.

## Удалить файл или папку

Для удаления файла или папки, выделите ее и нажмите Удалить. Появится Меню-Подсказка о подтверждении удаления. Если папка удалена, все файлы в папке будут удалены тоже. Для удаления всех файлов и папок Нажмите и Удерживайте иконку Удалить несколько секунд.



## СООБЩЕНИЯ В ФАЙЛ МЕНЕДЖЕРЕ

### Аудио Проигрыватель

Вы можете прослушать мелодии в Файл Менеджере. Звуковые файлы могут быть сохранены в папке Мои Файлы.

При открытии файла звуков в Файл Менеджере, открывается приложение Аудио плеера. Нажмите иконку Старт для воспроизведения звука.

*Примечание: Вы можете проигрывать только мелодии PCM с кодировкой WAVE-файлов. Для оптимального результата файл должен быть 8-bit mono. Машина не поддерживает сжатые звуковые файлы.*



### Удалить файл или папку

Ваша машина попросит вас подтвердить удаление выбранного файла или папки. Это предотвратит от удаления файлов по ошибке.

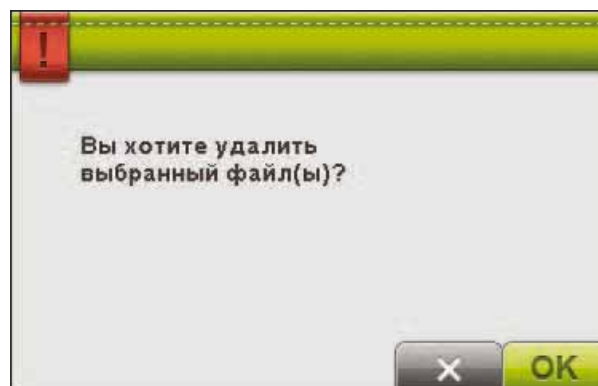

### Папка уже существует

Вы не сможете создать новую папку с таким же именем, как другая на этом уровне. Создайте папку где-нибудь в другом месте или введите другое имя для папки.

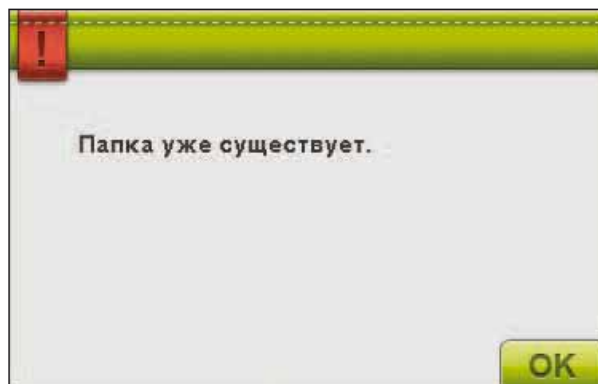

### Недостаточно памяти

Ваша машина может хранить файлы во встроенной памяти. Когда память заполнена, вы можете переместить их на дополнительные устройства, используя функции Вырезать и Вставить.

Если остается очень мало свободной памяти, машина сообщит вам об этом один раз. Если вы продолжите заполнять память, машина не будет больше напоминать до тех пор, пока память не будет заполнена полностью.

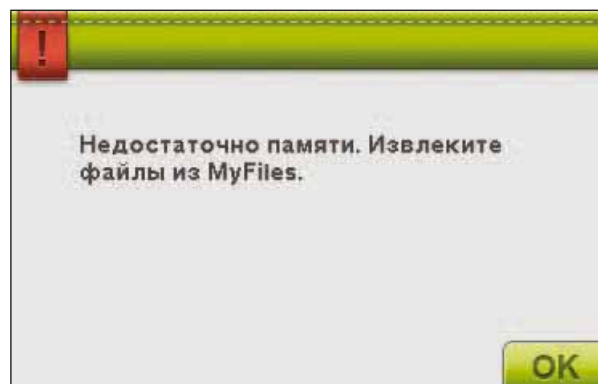



### Система занята

Когда машина загружает, сохраняет, перемещает файлы или выполняет функции, требующие время, появляются песочные часы.



### Неправильный тип файла для этой папки

Только вышивальные дизайны можно хранить в папке Мои Дизайны и только файлы шрифтов можно хранить в папки Мои Шрифты. Выбирайте правильную папку для каждого типа файлов.

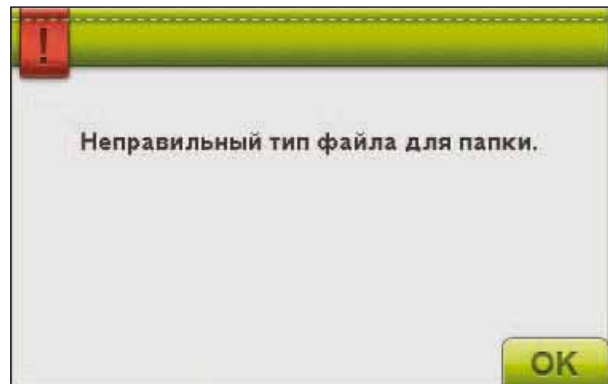



## ЧИСТКА МАШИНЫ

Для поддержания вашей машины в рабочем состоянии необходима регулярная чистка, но смазка не требуется.

Протирайте корпус машины мягкой салфеткой для удаления пыли и ворса.

Дисплей следует протирать чистой мягкой салфеткой.

### Чистка в области шпульки



*Важно: Опустите зубцы транспортера, нажав кнопку Экстра-лифт. Выключите машину.*

Снимите прижимную лапку и прозрачную крышку шпульки. Поместите отвертку под игольную пластину, как показано на рисунке, слегка поверните и снимите игольную пластину. Прочистите щеткой зубцы транспортера и область вокруг.

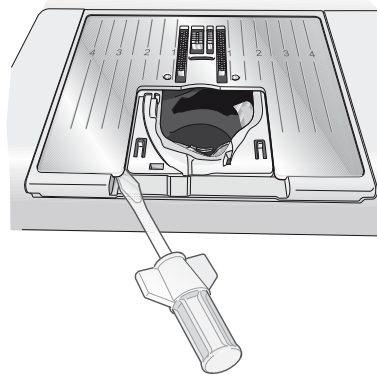

### Чистка под игольной пластиной

После выполнения проекта зубцы транспортера и область шпульной корзины следует прочищать от пыли и ворса.

Снимите держатель гнезда шпульки (A), подняв вверх верхнюю часть. Достаньте гнездо шпульки (B). Прочистите щеткой. Можно использовать насадку для пылесоса для удаления пыли.



*Важно: очень осторожно чистите вокруг области Селективного ножа (C).*

Поставьте на место шпульное гнездо и держатель в обратном порядке.

*Примечание: Не задувайте воздух в область шпульной корзины, т. к. пыль и ворс могут попасть внутрь машины.*

*Примечание: При использовании игл для ризелье HUSQVARNA VIKING® Embroidery Cutwork Needles требуется обязательная чистка области шпульки по окончании вышивания каждого дизайна.*

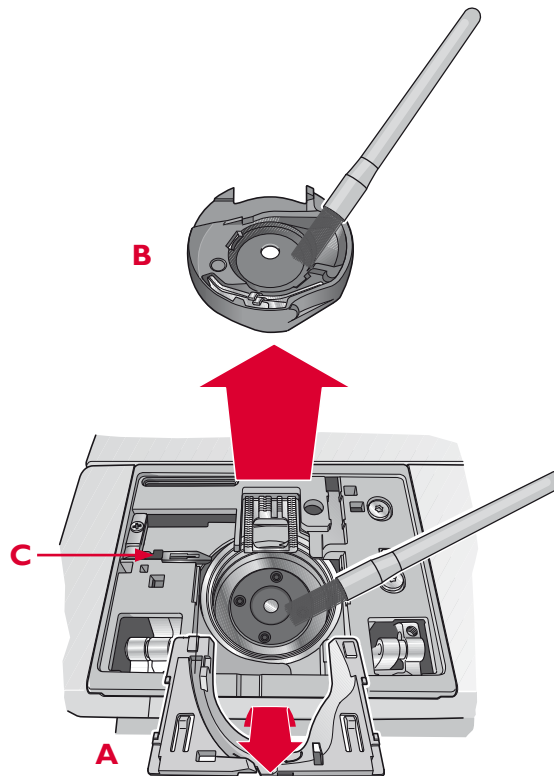

### Замена игольной пластины

Опустите зубцы транспортера, установите игольную пластину так, чтобы ее фиксаторы зашли сзади (D). Нажмите на пластину вниз, чтобы она зафиксировалась на месте. Установите обратно крышку шпульки.

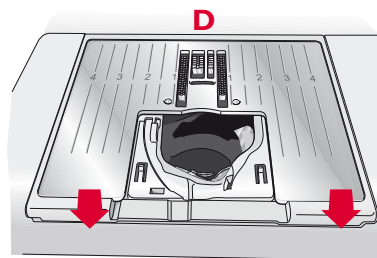



## ВОЗМОЖНЫЕ НЕИСПРАВНОСТИ

В этом разделе вы найдете советы по разрешению проблем, которые могут возникнуть при шитье. Для получения более полной информации контактируйте с дилером HUSQVARNA VIKING®.

Проблемы	Решение
<b>Основные проблемы</b>	
Сигнал шпульки не работает?	Прочистите область шпульки от пыли и ворса, используйте только оригинальные шпульки HUSQVARNA VIKING®.
Нож не обрезает нитки?	Снимите игольную пластину и прочистите область от пыли и ворса. Включите автоматическую обрезку нити в меню SET.
Не передвигается ткань?	Изменение давления сенсорной лапки для шитья.
Нерегулярная или узкая строчка?	Отключите функцию двойной иглы или безопасной ширины в меню SET.
Сломалась игла?	Вставьте иглу правильно, как описано в разделе 2.
Машина не шьет?	Проверьте, что все разъемы правильно подключены в машину и в сеть.
На дисплее отражается экран пуска?	Нажмите на дисплей для активирования. Отключите функцию Отключение экрана в меню SET.
Иконки на дисплее не активны?	Сделайте калибровку экрана в меню Установки.
Дисплей машины или функциональные кнопки не реагируют на нажатие.	Кнопки и детали машины могут быть чувствительны к статическому электричеству. Если дисплей не реагирует, то нужно сначала выключить машину и затем снова ее включить. Если проблема остается, то нужно обратиться в Сервисный Центр HUSQVARNA VIKING®.
<b>Пропуск стежков</b>	
Вы правильно вставили иглу?	Вставьте иглу, как описано в разделе 2.
Игла не той системы?	Используйте иглы системы 130/705 H.
Игла изогнута или затупилась?	Вставьте новую иглу.
Вы правильно заправили машину?	Проверьте заправку машины. Если требуется перезаправка машины.
Вы используете правильную лапку?	Установите лапку в соответствии со строчкой.
Игла слишком тонкая для нити?	Замените иглу.
Ткань движется вместе с иглой вверх/вниз, когда работаете в Свободной технике шитья или вышивания?	установка Сенсорной лапки Q.
<b>Рвется верхняя нить?</b>	
Вы правильно вставили иглу?	Вставьте иглу, как описано в разделе 2.
Игла не той системы?	Используйте иглы системы 130/705 H.
Игла изогнута или затупилась?	Вставьте новую иглу.
Вы правильно заправили машину?	Проверьте заправку машины. Если требуется перезаправка машины.
Игла слишком тонкая для нити?	Поставьте иглу в соответствии с номером ниток.
Вы используете некачественные нитки или после длительного хранения?	Используйте качественные нитки.
Вы используете правильную катушечную пластинку?	Установите катушечную пластинку соответствующего размера для катушки. (см. раздел 2).
Какое положение катушки используете?	Измените положение катушки (вертикальное или горизонтальное).



Повреждено отверстие в игольной пластине?	Замените игольную пластину.
---	-----------------------------

### Рвется нижняя нить

Вы правильно установили шпульку?	Проверьте установку шпульки
Повреждено отверстие игольной пластины?	Замените игольную пластину..
Повреждено отверстие игольной пластины?	Прочистите область шпульки от пыли и ворса и используйте только оригинальные шпульки.
Нерегулярная намотка нити на шпулке?	Заново намотайте шпульку.

### Неровная строчка

Натяжение нити правильно установлено?	Проверьте натяжение нити и заправку.
Используете слишком тонкие нитки?	Смените нитки.
Используете некачественные нитки на шпулке?	Смените нижнюю нить.
Используете правильные иглы?	Вставьте соответствующую ткани иглу, как описано в разделе 2.

### Нерегулярное продвижение ткани

Вы правильно заправили машину ?	Проверьте правильность заправки машины. Если требуется перезаправка машины.
Может быть ворс скопился между зубцов транспортера?	Снимите игольную пластину и прочистите зубцы транспортера от пыли и ворса.
Включена Свободная Техника?	Давление сенсорной лапки.

### На изнаночной стороне дизайна образуются петли верхней нити

Возможно слишком большой промежуток между лапкой и тканью?	При использовании лапки R уменьшите высоту лапки в Меню SET Установок Машины малыми шагами до решения проблемы.
--	---

### Вышивальный дизайн искажен

Ткань в пяльцы заправлена туго?	Перезаправьте ткань в пяльцах.
Внутренняя часть пялец полностью вставлена во внешнюю часть?	Заправьте ткань в пяльцы правильно.
Область вокруг вышивального блока свободна?	Очистите пространство вокруг вышивального блока.

### Вышивальный дизайн стянут

Вы использовали стабилизатор?	Правильно используйте стабилизаторы для вашего типа ткани и техник шитья.
-------------------------------	---

### Машина не вышивает

Вы подключили вышивальный блок?	Убедитесь, что вышивальный блок плотно соединен с разъемом.
Установлены не те пяльцы?	Установите соответствующие пяльцы.

## Регулярно проводите сервисное обслуживание в Сервисном центре .

Если вы следовали инструкциям этого раздела, но проблема не разрешена, обратитесь в Сервисный центр. Для более точного определения неисправности, возьмите с собой ваш образец ткани. Сшитый образец часто дает более полную информацию, чем слова.

## Не оригинальные запасные части и аксессуары

Гарантия не распространяется на поломки и неисправности, полученные из-за использования не оригинальных запасных частей или аксессуаров.

# ИНДЕКС

## А

Автоматические прыгающие стежки.....	3:7, 6:4, 6:6
Автосохранение Auto Smart Save.....	3:9, 8:3
Аксессуары.....	1:8
Алфавит Block.....	1:18
Алфавит Brush Line.....	1:18
Алфавит Hiragana.....	1:18
Алфавит Outline block.....	1:18
Алфавит Script.....	1:18
Алфавит Кириллица.....	1:18
Ассиметричные двойные иглы.....	2:11
Аудио плеер.....	9:7

## Б

Базовая поверхность.....	1:6
Балансировка длины шва.....	3:6
Балансировка ширины шва.....	3:6
Балансировка.....	4:10
Безопасность ширины строчки.....	3:7, 4:26
Бесплатная программа (PC.....	2:14
Большая пластинка для катушки.....	1:8, 2:6, 2:8
Быстрая помощь.....	3:5, 4:2, 5:2, 8:2, 9:2
Быстрое открывание пялец.....	6:2, 6:4

## В

Вверх на один уровень.....	9:5
Вверх на одну папку.....	9:2
Вернуться в вышивальный редактор.....	8:2, 8:10, 8:11
Вертикальное положение оси катушки.....	2:4
Верхний регистр.....	5:2
Вид списка.....	9:3
Винил.....	4:3
Винт крепления иглы.....	1:7
Винт пялец.....	6:2, 6:4
Включение в розетку.....	2:2
Включить Увеличение.....	7:2, 7:11, 8:2, 8:4
Вместить в пяльцы.....	7:11, 8:4
Внешние пяльцы.....	6:2
Внешние устройства.....	7:11, 9:2, 9:4
Внутренние пяльцы.....	6:2
Водорастворимый стабилизатор.....	2:12
Возможные неисправности.....	10:3
Войти в стежок.....	8:10
Вспомогательный держатель катушки.....	1:6, 2:4, 2:6, 2:8
Вставить стежок или букву.....	5:4
Вставить.....	9:2, 9:6
Вставьте шпульку.....	2:8
Встроенные USB порты.....	1:6
Встроенные дизайны.....	6:2, 9:2, 9:4
Встроенный заправщик нити.....	1:7, 2:5
Встроенный измеритель.....	1:6
Выбор дизайна.....	3:3

Выбор шрифта.....	3:4
Выбор более одного цветового блока.....	7:15
Выбор позиционирования.....	7:13
Выбор пялец.....	3:9
Выбор размещения.....	7:12
Выбор режима.....	7:7
Выбор ткани.....	4:3
Выборная строчка.....	4:2
Выборный дизайн.....	7:7
Выбрать Все.....	7:2, 7:6
Выбрать дизайн - упражнение.....	7:8
Выбрать дизайн.....	7:6
Выбрать один дизайн.....	7:6
Выбрать стежок.....	3:4, 4:5
Выбрать угол дизайна.....	7:13
Выделенный дизайн.....	7:7
Выключатель ON/OFF.....	1:6, 2:2
Выметывание петель.....	4:7
Вышивальная игла.....	2:11
Вышивальная комбинация слишком большая.....	7:20
Вышивальная нить.....	1:9, 2:12
Вышивальная/Штопальная лапка R.....	1:10
Вышивальный блок.....	3:13, 6:2, 6:5, 7:2, 9:4
Вышивальный рукав.....	1:7
Вышивальный советник	
EMBROIDERY ADVISOR™.....	7:3, 7:4
Вышивание.....	3:14, 3:15, 3:16, 6:5, 7:2, 8:2
Вышивание петли.....	4:17

## Г

Гарантийный талон.....	1:9
Гашение экрана.....	3:12
Главный мотор перегружен.....	4:26
Горизонтальная ось катушки.....	2:5, 2:6
Горизонтальный просмотр.....	5:2
Громкость сигналов.....	3:11

## Д

Давление Сенсорной лапки.....	3:6, 4:10
Даймонд меню.....	3:5
Двойная игла.....	3:7, 4:26
Двойная игла – заправка ниток.....	2:6
Декоративные строчки.....	1:14-1:16, 3:3
Декоративные Тейперинговые строчки.....	4:23
Детские строчки.....	1:15, 3:3
Дизайны Аппликации.....	7:16
Дизайны.....	6:3, 7:6
Диск CD.....	9:4
Диск с дизайнами Classic Collection.....	1:9
Диски натяжения нити.....	1:6, 2:5, 2:6, 2:7, 2:8
Дисплей Ultimate Interactive Screen.....	1:6, 3:2
Длина программы.....	5:2
Длина стежка.....	4:2, 4:7, 5:2
Добавить букву в текст.....	7:19
Добавить/удалить выделение.....	7:2, 7:7

Доступная память.....	9:3
Дублировать стежок или букву.....	5:4
Дублировать.....	5:2, 7:2, 7:9, 7:12
Дублировать/Удалить последний объект.....	7:13

## Ж

Жесткий чехол.....	1:9, 2:2
--------------------	----------

## З

Загрузить дизайн.....	7:3
Загрузить петлю.....	7:3
Загрузить строчку.....	7:3
Загрузить шрифт.....	7:3
Загрузка из файла.....	5:2
Загрузка файла из другого раздела.....	4:5
Закрывать.....	9:2
Замена игольной пластины.....	10:2
Заменить иглу.....	2:9, 2:11
Заменить на иглы Cutwork Needle (доп. принадлежность).....	8:14
Заменить на пластину для прямой строчки.....	2:10
Заменить прижимную лапку.....	2:9
Заменить строчку или букву.....	5:4
Заменить цвет нити.....	8:13
Заправить ткань в пяльцы.....	6:4
Заправка верхней нити.....	2:5
Заправка двойной иглы.....	2:6
Заправка нити в иглу.....	2:5
Защита экрана.....	3:12
Звук пользователя.....	3:11
Звуковые файлы WAVE.....	9:7
Зеркальное отображение.....	4:7, 5:4
Зона выбора строчек.....	4:2
Зона выбора.....	9:2
Зона иглы.....	1:7
Зона шпульки.....	2:3

## И

Игла Вверху/Внизу.....	1:6, 3:15, 8:12
Игла с лопастями.....	2:11
Игла, замена.....	2:9
Игловодитель.....	1:7
Иглы для джинсовой ткани.....	2:11
Иглы для ришелье.....	8:14
Иглы для эластика.....	2:11
Иглы, рекомендации по выбору.....	4:2
Иглы.....	1:9, 2:11
Игольная пластина (снять/установить).....	10:2
Игольная пластина для прямой строчки.....	1:8
Игольная пластина.....	1:6
Изменение размера дизайна – важная информация.....	7:18
Изменение размера дизайна.....	7:17, 7:18
Изнанка ткани.....	1:7
Иконка Тейперинг.....	4:23

Имя владельца машины.....	3:9
Имя выделенного файла.....	9:2
Индикатор реверса.....	1:6
Инструкции по обновлению машины.....	2:14
Инструкция по эксплуатации.....	1:9
Инструменты прокрутки меню.....	3:16, 8:2, 8:5
Инструменты балансировки.....	3:6
Интеллектуальная собственность.....	10:11
Информация о режиме программы.....	5:7
Информация.....	5:2
Использовать Редактор.....	7:19

## К

Кабель USB PC.....	1:9, 2:13, 2:14
Как заправить верхнюю нить в иглу.....	1:7, 2:6
Как использовать экран.....	3:2
Калибровка вышивального блока.....	8:13
Калибровка.....	6:3
Карандаш PICTOGRAM™ Pen.....	1:8, 2:12
Категория.....	3:13
Катушечная пластинка малая.....	1:8
Катушечная пластинка средняя.....	1:8
Катушечная пластинка.....	1:8, 2:4
Кисточка.....	1:8
Клипсы для пялец.....	1:8
Книга образцов DESIGNER DIAMOND Royale™.....	1:9, 6:3
Кнопка Start/Stop.....	1:6, 3:14, 8:12
Кнопка крепления вышивального блока.....	1:7
Кнопка обрезающего нитей.....	1:6
Кожа.....	4:3
Количество объектов.....	7:12, 7:13
Количество стежков в цветовом блоке.....	8:2, 8:10
Количество строчек в вышивальной комбинации.....	8:2, 8:10
Команда ОК.....	3:16
Команда Назад.....	7:11
Команды программирования строчки.....	5:6
Компенсация Натяжения/ Порционирования нити.....	3:10, 4:9
Комплект принадлежностей.....	1:8
Компьютер.....	9:4
Конкретный стежок в дизайне.....	8:10
Конкретный стежок в Цветовом блоке.....	8:10
Конструкция вышивального блока.....	1:7, 6:2
Контроль натяжения нити.....	4:9, 8:11
Контроль Порционной подачи нити.....	4:9, 8:11
Контроль углов вышивки.....	8:3, 8:7
Контроль центра.....	7:2, 7:5, 7:12, 7:13, 7:14, 7:17
Контрольная точка.....	7:12, 7:13
Контрольные кнопки.....	8:7, 8:8
Контрольные функции – Вышивальный режим.....	3:16
Копировать файл или папку.....	9:6
Копия.....	9:2, 9:6
Коробка для принадлежностей.....	1:7, 2:3

Коробка для принадлежностей, вышивальный блок..	б:2, б:4
Крышка шпульного отсека.....	1:6, 2:8
Крышка.....	1:6
Крючок заправщика нити .....	2:5
Курсор.....	5:2

## Л

Лапка J для обработки края.....	1:10
Лапка S для шитья в 8 направлениях.....	1:10
Лапка A.....	1:9
Лапка B для декоративных строчек прозрачная.....	1:10
Лапка B для декоративных строчек.....	1:9
Лапка двойной подачи со сменными подошвами .....	2:9
Лапка для молний E.....	1:9
Лапка для петель C .....	1:9
Лапка для подрубki D.....	1:9
Лапка P для квилтинга Quilter's 1/4" .....	1:10
Линейка для пуговиц.....	1:6
Линия позиционирования дизайна .....	7:13

## М

Малый объем памяти.....	9:7
Мастер Позиционирования Дизайна .....	8:8
Масштаб .....	7:5
Маховое колесо .....	1:6
Машина должна остыть .....	4:26, 8:14
Мелодии (требования к файлам .....	9:7
Меню Y – пространственные строчки.....	4:24
Меню Дизайнов .....	3:3, 6:5, 7:3, 9:4
Меню Информации.....	3:13, 7:4
Меню Строчек.....	3:3, 4:5, 5:2, 7:3
Меню Установок SET.....	2:3, 3:6, 4:10, 6:4, 7:3, 7:4, 8:3
Меню шрифтов.....	3:4, 5:2, 7:3
Место для принадлежностей .....	1:7
Место хранения стилуса.....	1:6
Модные строчки .....	1:16, 1:17, 3:3
Мои Дизайны.....	7:11, 9:2, 9:3, 9:4
Мои Пяльцы.....	7:10
Мои Строчки - меню U.....	3:4, 4:5, 4:6
Мои Файлы.....	5:5, 7:11, 9:2, 9:4
Мои Шрифты.....	9:2, 9:3
Монохромность.....	8:5
Моя Информация.....	3:13
Мышь .....	2:13, 3:5

## Н

Нажать и Удерживать (Touch & Hold.....	3:16
Накопитель USB.....	1:8, 2:13, 2:14, 9:4
Наметка в пяльцах.....	8:6
Наметка внутри зоны пялец .....	8:6
Наметка вокруг дизайна .....	8:6
Наметка.....	4:4, 4:14
Намотка специальных ниток .....	2:7

Намотка шпульки при шитье или вышивании .....	2:8
Намотка шпульки через иглу.....	2:7
Намотка шпульки.....	2:7
Специальные нити .....	2:7
Направитель строчки.....	1:8
Настройка Натяжения нити/ Порционирование нити .....	4:9
Настройка текста и строчек .....	5:4
Настройки всей программы .....	5:4
Настройки изменения размера.....	7:17
Настройки экрана .....	3:12
Натяжение нити .....	3:6, 4:9, 8:2
Начало строчки.....	4:2
Начать изменение размера дизайна.....	7:17
Начать строчку заново .....	1:6, 3:15, 8:12
Начинаем вышивать.....	6:5
Неверный тип файла для этой папки.....	9:8
Невидимая подрубка .....	4:4, 4:14
Неопознанный файл .....	9:3
Неоригинальные запчасти и принадлежности.....	10:4
Непрограммируемая строчка .....	5:8
Нижний регистр.....	5:2
Нижняя нить заканчивается.....	4:25, 8:13
Нижняя панель инструментов – Вышивальный Редактор.....	3:16
Нижняя панель инструментов - Вышивание.....	3:16
Нитеводители .....	1:6, 2:6
Нитенаправители.....	2:5, 2:6, 2:7, 2:8
Нитенаправитель для намотки шпульки .....	1:6
Нити металллик.....	2:7
Нитки .....	2:12
Ножницы.....	1:9

## О

Обзор вышивальных пялец.....	6:2
Обзор машины .....	1:6
Обозначения в Швейном режиме.....	4:2
Обработка края.....	4:4, 4:12
Обрезатель нижней нити .....	1:6
Обрезатель нити .....	1:6, 2:3, 2:8, 3:15
Обрезать конец нити .....	8:14
Обрезать стабилизатор .....	2:12
Обрезать.....	9:2, 9:6
Общее кол-во стежков в комбинированном дизайне.....	7:2
Общие иконки/функции .....	3:16
Объединение цветовых блоков.....	8:5
Обычная нить .....	2:12
Оглавление Тем Помощи.....	3:13
Одношаговая петля .....	4:16
Опустите прижимную лапку .....	4:10
Опции для зубчатой рейки .....	3:8
Опции Увеличения .....	7:2, 7:11, 8:4
Органайзер .....	9:6
Оси для катушки .....	2:4
Основной держатель катушки.....	1:6, 2:4



Оставшееся время выш. цветового блока.....	8:2, 8:10
Ось катушки .....	2:4
Ось для катушки вертикальная.....	2:4
Ось для катушки вспомогательная .....	2:4
Ось для катушки горизонтальная.....	2:4
Ось намотки шпульки .....	2:7
Отвертка .....	1:8
Отключить Увеличение.....	7:2, 7:11, 8:4
Открыть папку .....	9:5
Открыть файл.....	9:5
Отменить сохранение.....	5:5
Отменить.....	3:16
Отображение по вертикали .....	4:2, 4:7, 5:2, 7:2
Отображение по горизонтали.....	4:2, 4:7, 5:2, 7:2, 7:9
Отредактировать программируемую строчку в выш. редакторе.....	5:3
Отрывной стабилизатор .....	2:12
Отсек для вышивальных принадлежностей .....	6:2

## П

Панель инструментов Вышивального редактора.....	7:3
Панель инструментов .....	3:2, 4:5
Панорама.....	3:6, 7:5
Папка уже существует .....	9:7
Парковка палец.....	6:3, 7:10, 8:3
Педаля .....	1:6, 1:9, 2:2
Передвинуть палец.....	8:3
Переделать .....	7:11
Перезагрузить швейную комбинацию .....	5:7
Перезагрузить швейную программу.....	5:7
Переименовать файл или папку.....	9:2, 9:6
Переключатель 2D/3D-мерного изображения .....	7:10
Переместить файл или папку.....	9:6
Петельные строчки.....	3:3
Петля .....	4:4
Пиктограммные строчки.....	1:14, 3:3
Плоская нить металл .....	2:7
Плотность шва .....	4:7
Повернуть дизайн.....	8:8
Повернуть .....	7:5
Повтор Аудио .....	3:11
Поддерживаемые форматы файлов.....	9:3
Подключение вышивального блока.....	6:3
Подключение педали .....	2:2
Подключение/отключение USB-накопителя.....	2:13
Подменю .....	4:5
Поднять иглу .....	8:14
Подрубка джинсов.....	4:15
Подрубка .....	4:4, 4:15
Подсказки в Швейном режиме .....	4:25
Подъем прижимной лапки.....	3:15
Подъем сенсорной лапки .....	3:8
Подъемная пластинка .....	1:8, 2:11, 4:18
Позиционирование дизайна.....	8:7, 8:8, 8:9
Позиция.....	7:5

Поле вышивки .....	7:2
Полный экран .....	7:10, 8:4, 8:5
Положение Обрезка.....	8:3
Положение стежка.....	8:3
Положение шва.....	4:6
Положение Шпульки (для замены .....	8:3
Поляризованный электроразъем.....	2:2
Поместить в палец.....	7:9
Помечен и выделен .....	7:7
Понять и опустить прижимную лапку.....	4:10
Порты USB .....	2:13
Порядок вышивания дизайнов.....	7:9
Превышено количество стежков .....	7:20
Преднатяжитель нити.....	1:6, 2:5, 2:6, 2:7
Преимущества.....	7:10, 8:4
Прижимная лапка, крепление.....	2:9
Прижимная лапка .....	1:9, 2:9
Прижимные лапки, рекомендации.....	4:2
Принадлежности для вышивания.....	1:7
Проверка центра .....	8:7
Проверьте верхнюю нить .....	4:25, 8:13
Программа Вышивальный Редактор .....	5:3
Программа вышивальных прифтов.....	7:15, 7:19
Программа редактирования строчки.....	7:19
Программа .....	4:2, 5:2
Программировать в Вышивальном редакторе .....	5:3
Программировать в Швейном режиме .....	5:3
Программируемая длина строчки .....	5:2
Программируемая петля.....	4:18
Программы в Швейном режиме .....	5:3
Прозрачная нить .....	2:12
Производитель ниток.....	3:9
Прорезатель петель .....	1:8
Просмотр по дизайнам .....	7:2, 7:6
Просмотр рамки.....	8:7
Просмотр Стежок-за-Стежком .....	8:2, 8:11
Просмотр .....	5:4
Прокрутить в начало.....	5:2
Прокрутить вверх.....	5:2
Просмотреть меню.....	4:2
Просмотреть Файл Менеджер.....	9:3
Пуговица .....	4:4
Палецы DESIGNER™ Crown .....	1:8
Палецы DESIGNER™ Royal.....	1:8
Палецы DESIGNER™ Splendid Square .....	1:8
Палецы.....	1:8, 6:2

## Р

Рабочие строчки .....	3:3
Размер пуговицы .....	4:7
Разметка на палецах .....	6:2
Размещение дизайнов.....	7:12, 7:13
Разрушающийся стабилизатор .....	2:12
Разъем вышивального блока.....	1:7
Разъем подключения сенсорной лапки для петли ...	1:7

Разъем .....	6:3
Разъемы для электрического провода .....	1:6
Распаковка машины.....	2:2
Распарыватель швов.....	1:8
Расширенная панель Вышивального редактора.....	7:3
Расширенный выбор .....	7:7
Расширенный советник SEWING ADVISOR™.....	3:12, 4:2, 4:4
Реверс.....	1:6, 3:16
Регулировка подъема лапки .....	1:7, 6:3
Регулируемое освещение E LIGHT™ .....	1:6, 2:3, 3:12
Редактирование цветов.....	7:10, 7:15
Редактор швейной программы.....	5:4
Редактор.....	7:19
Режим Вышивания .....	3:2, 3:14
Рекомендации по выбору стабилизатора.....	4:2
Розетка вышивального блока .....	1:7
Розетка .....	2:2
Ручка для переноски машины .....	1:7
Ручная закрепка .....	4:21
Ручная петля.....	4:17
Рычаг нитевдевателя.....	2:5, 2:6
Рычаг узла намотки шпульки.....	1:6, 2:7

## С

Салфетка из микрофибры.....	1:9
Самоклеющиеся скользящие пластинки .....	1:10
Световое оповещение.....	3:12
Светодиодное освещение LED.....	2:3
Свободный рукав.....	1:7, 2:3
Сгруппировать дизайны.....	7:2, 7:7
Сдвинуть в угол .....	8:7
Сдвинуть пальцы для замены шпульки.....	8:13
Сделать дубликат дизайна .....	7:13, 7:14
Селективный автообрезатель нитей .....	3:7
Селективный обрезатель нитей .....	3:14, 3:15, 4:10, 8:12
Сенсор нити .....	2:6
Сенсорная лапка Q для вышивания .....	3:10
Сенсорная лапка Q .....	6:2
Сенсорная лапка Вверх и Экстра-лифт....	1:6, 4:10, 8:12
Сенсорная лапка Вниз и в Среднем положении .....	1:6, 3:14, 4:10, 8:12
Сенсорная лапка для одношаговой петли.....	1:10, 2:5
Сенсорная лапка для петли .....	4:17
Сетка для катушек .....	1:8
Сетка.....	7:10, 8:4
Система deLuxe™ .....	3:10, 4:9, 8:11
Система занята .....	4:25, 9:8
Скользкая лапка Н.....	1:9
Скорость + и .....	1:6, 3:14, 8:12
Смена цвета нити.....	7:15
Сменная лапка двойной подачи.....	1:10
Сметывание.....	4:4, 4:11
Снять вышивальный блок .....	6:3
Снять лапку Sensor One-Step Buttonhole .....	4:25

Советник SEWING ADVISOR™ .....	4:2, 4:3
Советник EMBROIDERY ADVISOR™ .....	3:12
Создать новую папку .....	9:6
Сообщение «Шов не программируется.....	5:8
Сообщения в Вышивальном Редакторе.....	7:20
Сообщения в режиме вышивания.....	8:13
Сообщения в Файл Менеджере.....	9:7
Сообщения о программе .....	5:8
Сортировка цветовых блоков .....	8:5
Сохранение вашей программы в Мои Файлы .....	5:5
Сохранить в занятую ячейку .....	5:5
Сохранить в Мои Дизайны .....	7:2, 7:11
Сохранить в Мои Строчки.....	4:2, 4:22, 5:2, 5:5
Сохранить в Мои Файлы .....	5:2
Сохранить в свободную ячейку .....	5:5
Сохранить вид застила .....	7:17
Сохранить швейную комбинацию .....	7:19
Сохранить швейную программу в Вышивальном режиме .....	7:19
Сохранить швейную программу.....	5:7
Специальные строчки.....	1:17, 3:4
Специальные швейные техники .....	4:23
Список цветовых блоков.....	8:5
Стабилизатор клейкий .....	2:12
Стабилизатор .....	2:12, 6:4
Старинные строчки .....	1:15, 3:3
Стачивание и отделка края .....	4:13
Стачивание/ленточная обработка .....	4:13
Стачивание/оверлок .....	4:4
Стилуc – указка для дисплея.....	1:8
Стойка лапки и лапкодержатель .....	1:7
Строчки для аппликаций.....	1:14, 3:3
Строчки для квилтинга.....	1:14, 3:3
Строчки для шитья в 4-х направлениях.....	1:16, 3:3
Строчки для шитья в 8-направлениях .....	1:17, 3:4
Строчки .....	1:11
Структура папки .....	9:5
Сумка для переноски.....	6:3
Сумка для переноски/сборка сумки.....	1:9
Съемная крышка шпульного отсека .....	1:7

## Т

Таймер .....	3:9
Тейперинг гладьевых швов .....	4:23
Текст .....	3:13
Текущий стежок .....	8:8
Термоудаляемый стабилизатор .....	2:12
Техника свободного передвижения .....	4:2, 4:8
Тип ткани .....	4:3
Тканые и вязаные материалы .....	4:3
Ткань – эластик легкий.....	4:3
Ткань – эластик плотный.....	4:3
Ткань – эластик средний.....	4:3
Ткань и стабилизатор .....	1:9
Ткань легкая.....	4:3

Ткань плотная .....	4:3
Ткань средняя.....	4:3
Ткань фона .....	7:10, 8:4
Ткань .....	4:2
Точка на ткани.....	8:8

## У

Увеличение Включить/Выключить.....	7:2, 8:2
Увеличительное стекло .....	2:5
Удалить букву.....	7:19
Удалить сохраненную строчку или программу.....	5:5
Удалить стежок или букву .....	5:4
Удалить файл или папку.....	9:6, 9:7
Удалить .....	4:22, 5:2, 7:2, 7:6, 7:9, 9:2, 9:6
Узел намотки шпульки.....	1:6
Универсальные иглы.....	2:11
Установите правильные пяльцы .....	8:13
Установите сенсорную лапку Q-foot.....	2:9
Установка вышивального блока.....	1:7
Установка пялец .....	6:4
Установки дисплея и освещения .....	3:6, 3:12
Установки звука .....	3:6, 3:11
Установки машины.....	3:6, 3:9
Установки строчки .....	3:6, 4:6, 4:9

## Ф

Файл Менеджер .....	3:5, 4:5, 7:3, 9:2
Фестоны.....	1:15, 3:3
Фетровая подкладка.....	1:8, 2:6, 2:7, 2:8
Фиксатор вышивального блока.....	6:2
Форматы файлов.....	9:3
Формирование дизайна - пример.....	7:14
Формирование дизайна.....	7:12, 7:14
Функции при нажатии .....	7:5
Функции цвета .....	8:5
Функциональные кнопки.....	3:14, 8:12
Функция ALT.....	4:2, 4:6, 4:7, 5:2
Функция EXCLUSIVE SENSOR SYSTEM™ .....	2:10, 3:15, 4:10
Функция FIX Auto .....	3:8
Функция FIX .....	1:6, 3:14, 8:12
Функция STOP.....	1:6, 3:14, 8:12
Функция Показать Все .....	5:4

## Ц

Цвет фона.....	7:10, 8:4
Цветовой блок .....	8:2, 8:5
Центральное положение.....	8:3

## Ч

Числа .....	5:2
Чистка вокруг шпульки .....	10:2
Чистка машины .....	10:2

Чистка под шпульной корзиной .....	10:2
Чистка .....	10:2
Что такое стежок .....	4:6

## Ш

Швейные подменю .....	3:3
Швейные техники.....	4:2, 4:4, 4:11
Швейные установки .....	3:6, 3:7
Швейный Режим.....	3:14, 3:15, 4:2
Швейный/Вышивальный режимы .....	3:2, 4:2, 4:5, 7:2
Ширина строчки.....	4:2, 4:7, 5:2
Шитье петель.....	4:16
Шитье швейной программы.....	5:6
Шлейки.....	4:21
Шпулька почти пустая – сдвинуть пяльцы для ее замены .....	8:13
Шпулька, вставить .....	2:8
Шпулька .....	2:7
Шпульки.....	1:8
Шпульная корзинка.....	2:8, 10:2

## Э

Эластичный шов .....	4:15
Электрощнур.....	1:9, 2:2

## Я

Язык экрана.....	3:9
------------------	-----

Вы приобрели современную, обновляемую швейно-вышивальную машину. В связи с регулярными обновлениями, доступными для вашей машины, возможны некоторые различия между программным обеспечением машины и описанием в инструкции. На сайте производителя [www.husqvarnaviking.com](http://www.husqvarnaviking.com) можно найти последнюю версию для машины и ее описание.

Фирма оставляет за собой право на изменения модификации, дизайна оборудования и ассортимента без предупреждения. Такие изменения, тем не менее, всегда позволяют облегчить использование швейной машины.

## ИНТЕЛЛЕКТУАЛЬНАЯ СОБСТВЕННОСТЬ

Патенты, защищающие этот продукт, перечислены в табличке, закрепленной на швейной машине.

Торговые марки VIKING, DESIGNER, DESIGNER DIAMOND, DESIGNER DIAMOND ROYALE, DELUXE, PICTOGRAM, SEWING ADVISOR, EMBROIDERY ADVISOR, E LIGHT, KEEPING THE WORLD SEWING & Дизайн и EXCLUSIVE SENSOR SYSTEM принадлежат KSIN Luxembourg II, S.ar.l., а торговые марки HUSQVARNA и латинская буква «H», обрамленная стилизованным изображением “crowned H-mark”, принадлежат фирме Husqvarna AB.

Все торговые марки используются VSM Group AB по лицензии.

Дата сборки указана в формате месяц/год на наклейке, размещенной на машине.



Пожалуйста, знайте, что при утилизации этого продукта необходимо внимательно ознакомиться с правилами безопасности в соответствии с действующим Национальным законодательством, установленным для электрических приборов.



*Designer Diamond* Royale™



413 37 10-56A • Russian • InHouse • © 2013 KSIN Luxembourg II, S.ar.l • All rights reserved • Printed in Germany on environmentally-friendly paper